



WERKZEUG KATALOG

Theodor Artus OHG

Stand August 2025



Theodor Artus OHG

Fachgeschäft für Gold- und Silberschmiede, Juweliere und Uhrmacher

Anschrift	Axel-Springer-Platz 2, 20355 Hamburg
Telefon	+ 49 (0)40 – 35 21 76
Telefax	+ 49 (0)40 – 350 17 118
E-Mail	info@artus-furnituren.de
Internet	www.artus-furnituren.de
Instagram	@theodor.artus.ohg

Mit diesem Katalog stellen wir Ihnen unser umfangreiches Sortiment vor. Die sofortige Bearbeitung Ihrer Preisanfragen und Bestellungen ist für uns selbstverständlich.

Irrtum und Druckfehler vorbehalten.

Ladenöffnungszeiten:

Montag – Donnerstag

8:00 Uhr – 17:00 Uhr

Freitag

8:00 Uhr – 15:00 Uhr

Mobile Anfragen:

+49 (0)151 – 74456850

Inhaltsverzeichnis

	<i>Seite</i>
1. Rotierende Werkzeuge klein	1
2. Rotierende Werkzeuge groß	24
3. Schutz- und Polierzubehör	28
4. Sägen und Sägebögen	32
5. Punzieren und Ziselieren	34
6. Fassen und Gravieren	38
7. Anreißen und Entgraten	46
8. Haltewerkzeuge	48
9. Perl- und Steinzubehör	49
10. Pinzetten (Kornzangen)	60
11. Messen und Wiegen	62
12. Prüfen	67
13. Hilfsmittel	71
14. Wachs und Zubehör	77
15. Zangen und Schneidwerkzeuge	80
16. Ringmaschinen	90
17. Treibwerkzeuge und Riegel	92
18. Stanzen und Stauchen	105
19. Feilen und Zubehör	111
20. Handbürsten	125
21. Mattieren und Polieren ohne Motor	127
22. Löten und Schmelzen	132
23. Galvanik	152
24. Motoren und Zubehör	158
25. Uhrmacherzubehör	166
26. Walzen und Ziehen	174
27. Ultraschallgeräte und Zubehör	179
28. Tauchbäder und Putzmittel	184
29. Schmucketuis und -beutel	190
30. Tüten und Diverses	211
31. Aufbewahrung und Ordnung	218
32. Dekorationszubehör	225
33. Werktsche und Zubehör	231

1. Rotierende Werkzeuge klein

1. Rotierende Werkzeuge klein

Diamantierte Fräser gesintert

Gesinterte Fräser gelten als besonders langlebig.

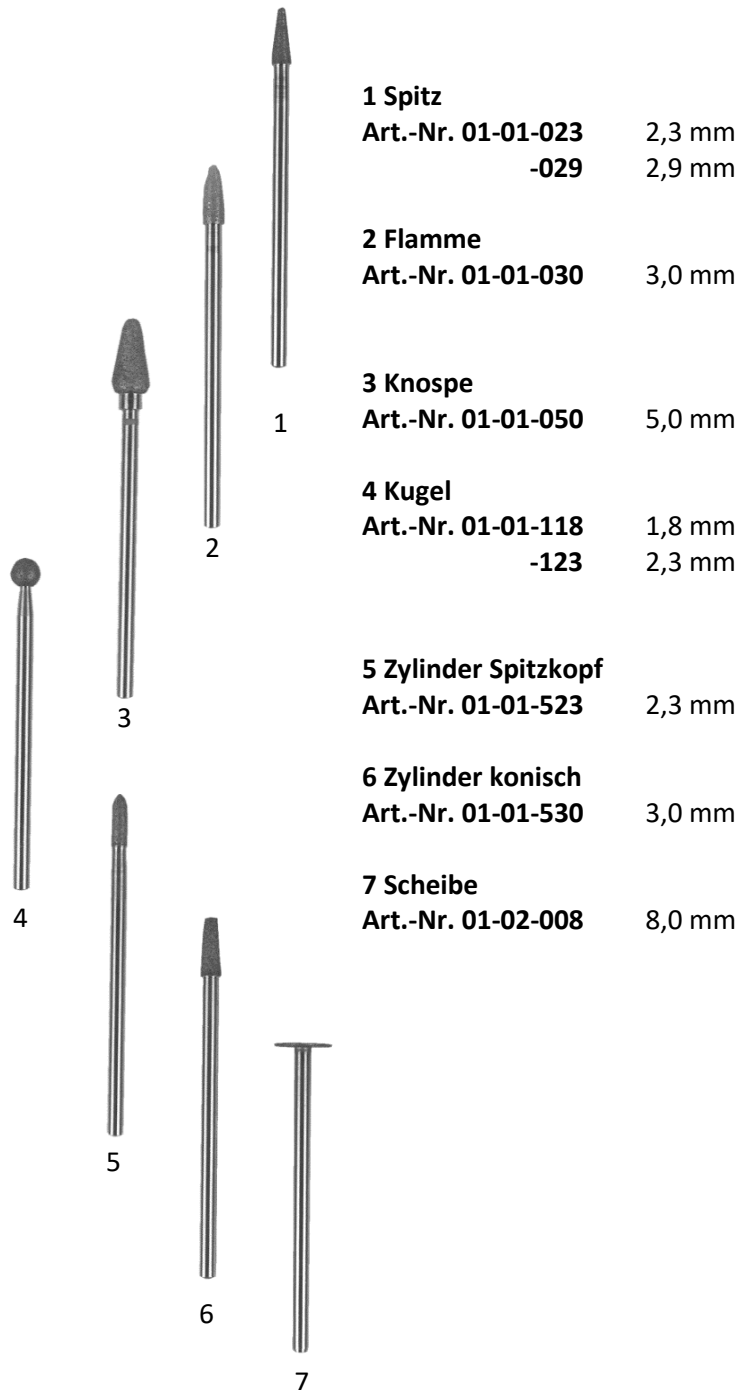

1. Rotierende Werkzeuge klein



Diamantierte Fräser, gesintert, Import, Körnung 120

- Art.-Nr. 01-01-940 Spitz, 5 mm
 -925 Zylinder abgerundet, 5 mm
 -950 Rad, 10 mm
 -920 Zylinder abgerundet, 3,6 mm
 -945 Granate, 5 mm

Diamantierte Bohrer/Fräser galvanisch beschichtet



Ø	008	009	010	011	012	013	014	015
D1	0,80	0,90	1,00	1,10	1,20	1,30	1,40	1,50
L1	10,0	10,0	10,0	10,0	12,0	12,0	12,0	12,0

Bohrer

- Art.-Nr. 01-03-208 0,8 mm
 -209 0,9 mm
 -210 1,0 mm
 -211 1,1 mm
 -212 1,2 mm
 -213 1,3 mm
 -214 1,4 mm
 -215 1,5 mm



Ø	014	018
D1	1,40	1,80
L1	10,00	10,00
α	5,3°	7,6°

Spitz

- Art.-Nr. 01-04-014 1,4 mm
 -018 1,8 mm



Ø	009	010	012	014	016	018	023	029
D1	0,90	1,00	1,20	1,40	1,60	1,80	2,30	2,90
L1	0,82	0,90	1,09	1,27	1,46	1,65	2,13	2,69

Kugel

- Art.-Nr. 01-04-109 0,9 mm
 -110 1,0 mm
 -112 1,2 mm
 -114 1,4 mm
 -116 1,6 mm
 -118 1,8 mm
 -123 2,3 mm
 -129 2,9 mm
 -135 3,5 mm

1. Rotierende Werkzeuge klein



Ø	014	016	023	055
D1	1,40	1,60	2,30	5,50
L1	8,00	8,00	8,00	7,00

Zylinder

Art.-Nr. 01-04-214	1,4 mm
-218	1,6 mm
-223	2,3 mm
-225	5,5 mm



Scheibe

Art.-Nr. 01-04-350 5,0 mm



Reifen

Art.-Nr. 01-04-440 4,0 mm
-455 5,5 mm



Knospe

Art.-Nr. 01-04-660 6,0 mm, mittel
-663 6,3 mm, grob



Birne

Art.-Nr. 01-04-680 8,0 mm



Trennscheibe mit Löchern mittel

Art.-Nr. 01-04-918 22 mm



Trennscheibe mit Rand fein

Art.-Nr. 01-04-919 22 mm

1. Rotierende Werkzeuge klein

Hartmetallfräser und -bohrer

Extrem lange Standzeit, besonders auch für harte Metalle geeignet



Hartmetall Kugelfräser	
Art.-Nr. 01-05-105	0,5 mm
-106	0,6 mm
-107	0,7 mm
-108	0,8 mm
-109	0,9 mm
-110	1,0 mm
-112	1,2 mm
-114	1,4 mm
-116	1,6 mm
-118	1,8 mm
-121	2,1 mm
-123	2,3 mm
-125	2,5 mm
-127	2,7 mm



Kugelfräser HHT, kreuzverzahnt	
Art.-Nr. 01-05-150	5,0 mm
-170	7,0 mm



Kugel kreuzverzahnt, mittel	auf Bestellung
Art.-Nr. 01-05-450	5,0 mm



Birne	
Art.-Nr. 01-05-660	6,0 mm



Zylinder abgerundet, X-verzahnt, mittel	
Art.-Nr. 01-05-016	mittel, 1,6 mm
-023	mittel, 2,3 mm
-061	fein, 6,0 mm



Granate X-verzahnt, mittel	
Art.-Nr. 01-05-062	6,0 mm
-070	7,0 mm



Zylinder runder Kopf, X-verzahnt	
Art.-Nr. 01-05-060	mittel, 6,0 mm
-064	fein, 6,0 mm



Granate Standardverzahnung	
Art.-Nr. 01-05-661	6,0 mm



Fräser kohlenstoffbeschichtet	
Ausglühfrei, verschleißarm	
Art.-Nr. 01-05-360	6,0 mm Knospe
-361	6,0 mm Zylinder
-362	4,0 mm konisch runder Kopf

Besonders bei Hartmetallfräsern wird empfohlen, Schmieröl zum Bohren zu nutzen (z.B. Schneidfett oder Ballistol) und eine geringe Drehzahl zu verwenden.

1. Rotierende Werkzeuge klein

Hartmetallfräser und -bohrer

Extrem lange Standzeit, besonders auch für harte Metalle geeignet



Kegel abgerundet, kreuzverzahnt
Art.-Nr. 01-05-760 6,0 mm



Kegel abgerundet, querhiebverzahnt
Art.-Nr. 01-05-831 3,1 mm
-840 4,0 mm
-841 4,0 mm fein



Zylinder abgerundet, X-verzahnt, mittel
Art.-Nr. 01-05-016 1,6 mm
-023 2,3 mm



Zylinder, parallel kreuzverzahnt, abgerundet
Art.-Nr. 01-05-524 2,3 mm



Zylinder, parallel kreuzverzahnt
Art.-Nr. 01-05-523 2,3 mm



Torpedo kreuzverzahnt, spitz
Art.-Nr. 01-05-525 2,3 mm



Torpedo kreuzverzahnt
Art.-Nr. 01-05-333 2,3 mm



Torpedo X-Verzahnung, selbstschärfend
Art.-Nr. 01-05-334 2,3 mm

Besonders bei Hartmetallfräsern wird empfohlen, Schmieröl zum Bohren zu nutzen (z.B. Schneidfett oder Ballistol) und eine geringe Drehzahl zu verwenden.

1. Rotierende Werkzeuge klein

Hartmetallfräser und -bohrer

Extrem lange Standzeit, besonders auch für harte Metalle geeignet



Zylinder
Art.-Nr. 01-05-508 0,8 mm
 -510 1,0 mm
 -516 1,6 mm



Zylinder kreuzverzahnt
Art.-Nr. 01-05-540 4,0 mm



Zylinder, selbstschärfend
Art.-Nr. 01-05-518 0,8 mm



Umgekehrter Kegel, selbstschärfend
Art.-Nr. 01-05-321 1,0 mm



Spitz, selbstschärfend
Art.-Nr. 01-05-341 1,1mm



Umgekehrter länglicher Kegel
Art.-Nr.01-05-323 2,3 mm



Konisch abgerundet, kreuzverzahnt, sehr grob
Art.-Nr.01-05-770 7,0 mm



Zylinder abgerundet X-verzahnt, TIN-beschichtet
 Kein Hängenbleiben beim Fräsen.
 Geeignet z.B. zum Versäubern eingelöteter Fassungen.
Art.-Nr.01-05-066 6,5 mm



Zylinder X-verzahnt, TIN-beschichtet
 Kein Hängenbleiben beim Fräsen
Art.-Nr.01-05-031 3,1 mm
 -065 6,5 mm

1. Rotierende Werkzeuge klein

Hartmetallfräser und -bohrer

Extrem lange Standzeit, besonders auch für harte Metalle geeignet



Pavé-Cut Fräser AU

Besonders für Pavé-Fassungen

Art.-Nr. 01-05-248	0,8 mm
-249	0,9 mm
-250	1,0 mm
-251	1,1 mm
-252	1,2 mm
-253	1,3 mm
-254	1,4 mm
-255	1,5 mm



Kugelfräser AU

Besonders für Pavé-Fassungen

Art.-Nr. 01-05-204	0,4 mm
-205	0,5 mm
-206	0,6 mm
-207	0,7 mm
-208	0,8 mm
-209	0,9 mm
-210	1,0 mm
-211	1,1 mm
-212	1,2 mm
-213	1,3 mm
-214	1,4 mm
-215	1,5 mm
-216	1,6 mm
-217	1,7 mm
-218	1,8 mm
-219	1,9 mm
-220	2,0 mm
-221	2,1 mm
-222	2,2 mm
-223	2,3 mm



Konischer Zylinder kurz AU

Besonders für Pavé-Fassungen, ab 50.000 U/min

Art.-Nr. 01-05-306	0,6 mm
-307	0,7 mm
-308	0,8 mm
-309	0,9 mm
-310	1,0 mm



Kurzkopfböhrer

Art.-Nr. 01-06-105	0,5mm
-107	0,7 mm
-108	0,8 mm
-110	1,0 mm



Hartmetall Bohrer

Für Perlen und Koralle empfohlen

Art.-Nr. 01-06-207	0,7 mm
-208	0,8 mm
-209	0,9 mm
-210	1,0 mm
-211	1,1 mm
-212	1,2 mm
-213	1,3 mm
-214	1,4 mm
-215	1,5 mm
-216	1,6 mm
-218	1,8 mm
-221	2,1 mm
-223	2,3 mm



HM Bohrer, extra lang, X-Verzahnung

Art.-Nr. 01-06-412	1,2mm
---------------------------	-------

Besonders bei Hartmetallfräsern wird empfohlen, Schmieröl zum Bohren zu nutzen (z.B. Schneidfett oder Ballistol) und eine geringe Drehzahl zu verwenden.

1. Rotierende Werkzeuge klein

Fräsen & Wachsfräser (Werkzeugstahl)



Fräshilfe Edelstahl

Zum exakten Fräsen von gleichbleibenden Frästiefen

Art.-Nr. 01-07-000 Gerät + Inbusschlüssel
-001 Ersatzschraube



Wachsfräser Kugelform

Art.-Nr. 01-07-951 1,8 mm
-952 2,3 mm
-953 3,1 mm
-954 5,0 mm



Wachsfräser Flammenform

Art.-Nr. 01-07-967 7,0 mm



Kugelfräser

Art.-Nr. 01-07-103	0,3 mm	Art.-Nr. 01-07-130	3,0 mm
-104	0,4 mm	-131	3,1 mm
-105	0,5 mm	-133	3,3 mm
-106	0,6 mm	-135	3,5 mm
-107	0,7 mm	-137	3,7 mm
-108	0,8 mm	-140	4,0 mm
-109	0,9 mm	-142	4,2 mm
-110	1,0 mm	-145	4,5 mm
-111	1,1 mm	-147	4,7 mm
-112	1,2 mm	-150	5,0 mm
-113	1,3 mm	-155	5,5 mm
-114	1,4 mm	-160	6,0 mm
-115	1,5 mm	-165	6,5 mm
-116	1,6 mm	-170	7,0 mm
-117	1,7 mm	-175	7,5 mm
-118	1,8 mm	-180	8,0 mm
-119	1,9 mm	-185	8,5 mm
-120	2,0 mm	-190	9,0 mm
-121	2,1 mm	-195	9,5 mm
-122	2,2 mm	-100	10 mm
-123	2,3 mm		
-124	2,4 mm		
-125	2,5 mm		
-126	2,6 mm		
-127	2,7 mm		
-128	2,8 mm		
-129	2,9 mm		

1. Rotierende Werkzeuge klein



Fräser Doppelkegel 70°

Art.-Nr. 01-07-409	0,9 mm
-410	1,0 mm
-412	1,2 mm
-414	1,4 mm
-416	1,6 mm
-418	1,8 mm
-421	2,1 mm
-423	2,3 mm
-425	2,5 mm
-427	2,7 mm
-429	2,9 mm
-431	3,1 mm
-433	3,3 mm
-435	3,5 mm
-440	4,0 mm
-445	4,5 mm
-450	5,0 mm



Fräser Doppelkegel 90°

Art.-Nr. 01-07-507	0,7 mm
-508	0,8 mm
-509	0,9 mm
-510	1,0 mm
-511	1,1 mm
-512	1,2 mm
-513	1,3 mm
-514	1,4 mm
-515	1,5 mm
-516	1,6 mm
-517	1,7 mm
-518	1,8 mm
-519	1,9 mm
-520	2,0 mm
-521	2,1 mm
-522	2,2 mm
-523	2,3 mm
-524	2,4 mm
-525	2,5 mm
-526	2,6 mm
-527	2,7 mm
-528	2,8 mm
-529	2,9 mm
-530	3,0 mm
-531	3,1 mm
-533	3,3 mm
-535	3,5 mm
-537	3,7 mm
-540	4,0 mm
-542	4,2 mm
-545	4,5 mm
-547	4,7 mm
-550	5,0 mm
-560	6,0 mm
-570	7,0 mm



Fräser 100° / 40°

Art.-Nr. 01-07-004	4,0 mm
-005	5,0 mm

In weiteren Größen bestellbar.



Fräser spitz grob

Art.-Nr. 01-07-009	0,9 mm
-010	1,0 mm
-012	1,2 mm
-014	1,4 mm
-016	1,6 mm
-018	1,8 mm
-021	2,1 mm
-023	2,3 mm
-025	2,5 mm
-027	2,7 mm
-029	2,9 mm
-031	3,1 mm
-033	3,3 mm
-035	3,5 mm
-037	3,7 mm
-040	4,0 mm
-045	4,5 mm
-050	5,0 mm

1. Rotierende Werkzeuge klein



Messerschneide	
Art.-Nr. 01-07-466	6,0 mm
-467	7,0 mm
-470	10 mm
-474	14 mm



Kreissäge	
Art.-Nr. 01-07-333	2,3 mm
-334	4,0 mm
-335	5,0 mm
-336	7,0 mm
-340	10,0 mm



Fräser Knospe	
Art.-Nr. 01-07-606	0,6 mm
-607	0,7 mm
-608	0,8 mm
-609	0,9 mm
-610	1,0 mm
-612	1,2 mm
-614	1,4 mm
-616	1,6 mm
-618	1,8 mm
-621	2,1 mm
-623	2,3 mm
-625	2,5 mm
-627	2,7 mm
-629	2,9 mm
-631	3,1 mm
-633	3,3 mm
-635	3,5 mm
-637	3,7 mm
-640	4,0 mm
-642	4,2 mm
-645	4,5 mm
-647	4,7 mm
-650	5,0 mm
-660	6,0 mm
-670	7,0 mm



Fräser Knospe abgerundet	
Art.-Nr. 01-07-655	5,0 mm
-666	6,0 mm
-677	7,0 mm
-688	8,0 mm



Zylinder runder Kopf	
Art.-Nr. 01-07-895	5,0 mm
-896	6,0 mm
-897	7,0 mm
-898	8,0 mm



Umgekehrter Kegel stirnverzahnt	
Art.-Nr. 01-07-306	0,6 mm
-307	0,7 mm
-308	0,8 mm
-309	0,9 mm
-310	1,0 mm
-312	1,2 mm
-314	1,4 mm
-316	1,6 mm
-318	1,8 mm
-321	2,1 mm
-323	2,3 mm



Rad stirnverzahnt 90°	
Art.-Nr. 01-07-561	1,0 mm
-564	1,4 mm
-566	1,6 mm
-568	1,8 mm
-571	2,1 mm
-573	2,3 mm
-575	2,5 mm
-577	2,7 mm
-579	2,9 mm
-581	3,1 mm
-583	3,5 mm
-584	4,5 mm
-585	5,0 mm
-586	6,0 mm
-587	7,0 mm
-588	8,0 mm
-590	10 mm



Fräser konisch Querhieb stirnverzahnt	
Art.-Nr. 01-07-356	0,6 mm
-357	0,7 mm
-358	0,8 mm
-359	0,9 mm
-360	1,0 mm
-362	1,2 mm
-364	1,4 mm
-366	1,6 mm
-368	1,8 mm
-371	2,1 mm
-373	2,3 mm



Fräser konisch stirnverzahnt	
Art.-Nr. 01-07-488	0,8 mm
-490	1,0 mm
-494	1,4 mm

1. Rotierende Werkzeuge klein



Fräser Flamme

Art.-Nr. 01-07-709	0,9 mm
-710	1,0 mm
-712	1,2 mm
-714	1,4 mm
-716	1,6 mm
-718	1,8 mm
-721	2,1 mm
-723	2,3 mm



Fräser Flamme Querhieb

Art.-Nr. 01-07-711	1,0 mm
-722	1,2 mm



Zylinder fein stirnverzahnt

Art.-Nr. 01-07-838	0,8 mm
-839	0,9 mm
-840	1,0 mm
-842	1,2 mm
-844	1,4 mm
-846	1,6 mm
-848	1,8 mm
-851	2,1 mm
-853	2,3 mm
-861	3,1 mm
-870	3,5 mm
-873	3,0 mm
-874	4,0 mm
-875	5,0 mm
-876	6,0 mm
-877	7,0 mm
-878	8,0 mm
-879	9,0 mm
-880	10 mm



Zylinder extra lang

Art.-Nr. 01-07-244	4,0 mm
-243	5,0 mm
-246	6,0 mm
-247	7,0 mm
-248	8,0 mm



Zylinder Querhieb stirnverzahnt

Art.-Nr. 01-07-806	0,6 mm
-807	0,7 mm
-808	0,8 mm
-809	0,9 mm
-810	1,0 mm
-812	1,2 mm
-814	1,4 mm
-816	1,6 mm
-818	1,8 mm
-821	2,1 mm
-823	2,3 mm
-825	2,5 mm
-827	2,7 mm
-829	2,9 mm
-831	3,1 mm



Steinruhfräser

Art.-Nr. 01-07-901	1,0 mm
-902	1,25 mm
-903	1,5 mm
-904	1,75 mm
-905	2,0 mm
-906	2,25 mm
-907	2,5 mm
-908	2,75 mm
-909	3,0 mm
-910	3,25 mm
-911	3,5 mm
-912	3,75 mm
-913	4,0 mm
-914	4,25 mm
-915	4,5 mm
-916	4,75 mm
-917	5,0 mm
-925	5,25 mm
-918	5,5 mm
-927	5,75 mm
-919	6,0 mm
-935	6,5 mm
-920	7,0 mm
-923	7,5 mm
-921	8,0 mm

1. Rotierende Werkzeuge klein



Hohlfräser

Art.-Nr. 01-07-208

-209

-210

-211

-212

-213

-214

-215

-216

-217

-218

-219

-220

-221

-222

-223

-225

-227

-229

-231

-235

-240

-245

-250

auf Bestellung

-256

-266

-257

-260

-261

-262

ø außen / innen

0,8 mm 0,56 mm

0,9 mm 0,63 mm

1,0 mm 0,72 mm

1,1 mm 0,80 mm

1,2 mm 0,88 mm

1,3 mm 0,96 mm

1,4 mm 1,05 mm

1,5 mm 1,15 mm

1,6 mm 1,25 mm

1,7 mm 1,33 mm

1,8 mm 1,40 mm

1,9 mm 1,48 mm

2,0 mm 1,55 mm

2,1 mm 1,65 mm

2,2 mm 1,75 mm

2,3 mm 1,85 mm

2,5 mm 2,00 mm

2,7 mm 2,20 mm

2,9 mm 2,35 mm

3,1 mm 2,55 mm

3,5 mm 2,90 mm

4,0 mm 3,35 mm

4,5 mm 3,80 mm

5,0 mm 4,20 mm

6,0 mm 5,10 mm 1A

6,0 mm 5,10 mm

7,0 mm 5,90 mm

8,5 mm 7,50 mm

9,0 mm 8,00 mm

9,5 mm 8,30 mm



Hohlfräser Kreuzschlitz

Art.-Nr. 01-07-270

-271

-272

-273

-274

-275

-276

-278

-281

-283

ø außen / innen

1,0 mm 0,72 mm

1,1 mm 0,80 mm

1,2 mm 0,88 mm

1,3 mm 0,96 mm

1,4 mm 1,05 mm

1,5 mm 1,15 mm

1,6 mm 1,25 mm

1,8 mm 1,40 mm

2,1 mm 1,65 mm

2,3 mm 1,85 mm



Hohlfräser Twincut

Art.-Nr. 01-07-287

auf Bestellung -288

auf Bestellung -289

-290

-291

-292

-293

-294

-295

-296

-297

-298

-299

-300

-302

-305

ø außen / innen

0,7 mm 0,55 mm

0,8 mm 0,65 mm

0,9 mm 0,75 mm

1,0 mm 0,85 mm

1,1 mm 0,95 mm

1,2 mm 1,04 mm

1,3 mm 1,14 mm

1,4 mm 1,14 mm

1,5 mm 1,34 mm

1,6 mm 1,43 mm

1,7 mm 1,53 mm

1,8 mm 1,62 mm

1,9 mm 1,72 mm

2,0 mm 1,81 mm

2,1 mm 2,01 mm

2,2 mm 2,34 mm

Hohlfräser Twincut konisch

Art.-Nr. 01-07-399

0,9 mm 0,75 mm

Weitere Größen auf Bestellung.

Stauch- und Nieträder



Stauchrad

Art.-Nr. 01-08-001

10 mm



Stauchwalze Hartmetall

Art.-Nr. 01-08-006

-007

22 Flächen 6 mm

36 Flächen 6 mm



Nietrad

Art.-Nr. 01-08-008

8,0 mm

-010

10 mm

-012

12 mm

1. Rotierende Werkzeuge klein

Bohrer und Sortimente (Werkzeugstahl) - möglichst mit Schmiermittel betreiben



Spiralbohrer Busch 2,35 mm Schaft
0,5 - 2,3 mm (Zehntelschritte)
Werkzeugstahl
Art.-Nr. 01-09-005 – 01-09-023



Eureka 2,0 mm Schaft (für Dreule)
0,5 – 1,5 mm (Zehntelschritte)
Art.-Nr. 01-09-605 – 01-09-615



Perlbohrer
Art.-Nr. 01-09-909 0,9 mm
 -910 1,0 mm
 -912 1,2 mm
 -914 1,4 mm



Spiralbohrer HSS Busch 2,35 mm Schaft
0,5 – 1,6 mm (Zehntelschritte)
(HSS-Hochleistungsschnellstahl)
Art.-Nr. 01-10-005 – 01-10-016



Spiralbohrer gleichlaufender Schaft
Art.-Nr. 01-09-202 – 01-09-223 0,2 – 2,3 mm (Zehntelschritte)
 -225 2,5 mm
 -226 2,6 mm
 -227 2,7 mm
 -228 2,8 mm
 -229 2,9 mm



Speerbohrer (für Dreule)
0,6 – 2,3 mm (Zehntelschritte)
Art.-Nr. 01-09-806 – 01-09-823



Snapfix-Bohrer HSS Schaft 2,5 mm
(HSS-Hochleistungsschnellstahl)
Art.-Nr. 01-10-250 2,5 mm



Spiralbohrer HSS gleichlaufender Schaft
0,2 – 2,0 mm (Zehntelschritte)
(HSS-Hochleistungsschnellstahl)
Art.-Nr. 01-10-202 – 01-10-220

Bohrer- und Fräusersets, Schaft 2,35 mm



Art.-Nr. 01-28-001 Kugelfräser 12 Stk., 0,3-1,4 mm
-002 Kugelfräser 12 Stk., 1,5-2,6 mm
-003 Kugelfräser 10 Stk., 2,7-4,2 mm
-004 Kugelfräser 10 Stk., 4,5-8,5 mm
-005 Kugelfräser diamantiert 15 Stk., 1,5-5 mm
-010 Steinruhfräser 10 Stk., 1,0-3,25 mm
-011 Steinruhfräser 11 Stk., 3,5-8,0 mm
-020 Hohlfräser 12 Stk., 0,8-1,9 mm
-021 Hohlfräser 8 Stk., 2,0-3,1 mm
-022 Hohlfräser 8 Stk., 3,5-10 mm
-023 Hohlfräser Kreuzschlitz 10 Stk., 1-2,3 mm
-024 Hohlfräser Twincut gerade 12 Stk., 0,8-2,0 mm
-025 Hohlfräser Twincut konisch 12 Stk., 0,8-2,0 mm
-030 Linsenfräser 12 Stk., 1,0-2,1 mm
-040 Doppelkegelfräser 90° 12 Stk., 0,7-1,8 mm
-041 Doppelkegelfräser 90° 12 Stk., 1,9-3,0 mm
-042 Doppelkegelfräser 90° 11 Stk., 3,1-7,0 mm
-046 div. Fräser diamantiert 30 Stk. Körnung 46 (Import)
-150 div. Fräser diamantiert 30 Stk., Körnung 150 (Import)
-064 Spiralbohrer 64 Stk., 0,5-2,0 mm
-200 Bohrersatz HSS 12 Stk., 0,5-1,6 mm
-230 Bohrersatz HSS 30 Stk., 0,5-2,3 mm (Import)
-203 Bohrersatz Werkzeugstahl 12 Stk., 0,5-1,6 mm

1. Rotierende Werkzeuge klein

Trenn- und Mattierscheiben, Kreissägen, Mattschlagbürsten, Brummer

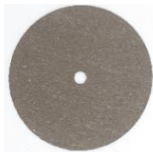

Nylon-Trennscheibe 22 mm
Art.-Nr. 01-11-001 0,6 mm
-002 0,3 mm



Trennscheibe mit Gitter stabil 1,1 mm
Art.-Nr. 01-11-025 25 mm
-040 40 mm



Harp-Trennscheibe f. Armband
Art.-Nr. 01-11-500 0,5 mm



Trennscheibenset
 Mit Gitter, extra stabil, extra dünn 22&15mm
 8 Stück + 3 Träger
Art.-Nr. 01-11-100



Kreissäge lose
Art.-Nr. 01-11-016 16 mm, 0,1 mm stark
-022 22 mm, 0,1 mm stark



Snap-on-Schmirlgelscheibe
22 mm VE 100 Stk.
Art.-Nr. 01-12-010 grob
-012 mittel
-013 fein



Dia-Flex Schmirlgelscheibe
 diamantiert,
 u.a. geeignet für Glas, Keramik, Metalle
Art.-Nr. 01-12-120 Korn 120
-400 Korn 400



Snap-on Schmirlgelscheibe
Adalox, 22 mm, 50 Stück
Art.-Nr. 01-12-011 grob
-015 fein

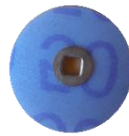

Snap-on-Schmirlgelscheibe Plastik
22 mm, fein, 7/8
Art.-Nr. 01-12-014 fein



Schmirlgelscheiben, 20 mm, Siliziumkarbid auf Papier
 Versäubern von Güssen, flächiges Arbeiten
Art.-Nr. 01-12-040 Korn 400
-060 Korn 600
-100 Korn 1000



Schmirlgelscheiben, 22 mm
Art.-Nr. 01-12-001 grob
-002 mittel
-003 fein

1. Rotierende Werkzeuge klein

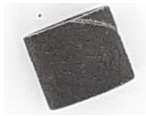

Schmirgelröllchen 15 mm

Art.-Nr. 01-13-011	grob
-012	mittel
-013	fein



Fächerschleifer Ø 30 mm mit Schaft 2,35

Art.-Nr. 01-13-012	Korn 150 B.5
-022	Korn 150 B.10
-023	Korn 240 B.5
-024	Korn 240 B.10
-025	Korn 320 B.5
-025	Korn 320 B.10

Schleifvliesrädchen mit Schaft

Zum Mattieren

Art.-Nr. 01-13-001	grob (Lipprox)
-002	fein (rot)
-003	mittel (grau)
-004	sehr fein (grau)



Softi Orange

Schleifvliesrad lose o. Schaft, 24 mm

Polyester m. Schleifkorn zum Versäubern v. 3D-Modellen

Art.-Nr. 01-13-124



Brummer mit Schaft 2,35

Diamantiertes Schmirgelrädchen, besonders lange Standzeit

Art.-Nr. 01-13-101	Korn 120 (schwarz)
-102	Korn 220 (rot)
-103	Korn 320 (lila)
-104	Korn 400 (grün)
-108	Korn 800 (grau)



Mattschlagbürste mit Schaft, Ø 40 mm

Art.-Nr. 01-13-042	gelb, Drahtstärke 0,2 mm
-043	rot, Drahtstärke 0,3 mm
-044	blau, Drahtstärke 0,45 mm
-046	grün, Drahtstärke 0,6 mm
-047	grau, Drahtstärke 0,7 mm
-048	schwarz, Drahtstärke 0,8 mm
-050	grau, Drahtstärke 1,0 mm
-060	Set, Drahtstärken 0,3/0,45/0,6 mm

1. Rotierende Werkzeuge klein

Polieren und Schleifen Handmotor



-  = Hochglanzpolitur
-  = Vorpolitur
-  = feines Matt (Korn 400)
-  = Matt (Korn 220)
-  = Matt (Korn 120)
-  = Grobversäubern (Korn 80)
-  = Grobversäubern (Korn 36)

Strahlenbürsten

Art.-Nr. 01-13-030	grün 19 mm
-031	grün 14 mm
-032	grün 50 mm
-131	grün 25 mm
-033	apricot 19 mm
-034	blau 19 mm
-135	blau 51 mm
-036	rot 19 mm
-137	weiß 51 mm
-038	gelb 19 mm
-039	braun 25 mm

Strahlenbürstenhalter

Art.-Nr. 01-20-500 2-5 Scheiben Ø 50 mm



Korundschleifkörper

Art.-Nr. 01-14-004	Kugel 4 mm
-005	Knospe 5 mm
-006	umgekehrter Kegel 6,5-7,5 H 3
-017	umgekehrter Kegel 6 mm H 7
-013	Rad 13 mm H 1,2
-028	Konisch 2,8 mm H 6
-031	Konisch 3,3 mm H 6
-033	Konisch 3,3 mm H 10,5
-065	Granate 6,5 mm H 13
-085	Linse 8,5 mm H 2
-150	Zylinder 5 mm H 13
-165	Zylinder 6,5 mm H 13
-319	Rad ohne Schaft 19 mm H 3



Siliziumcarbid-Räder

Trocken schleifen. Schleifscheiben ohne Schaft

Art.-Nr. 01-15-216	Ø 16 mm H 0,2, mittel, silent
-418	Ø 19 mm H 4,5mm, fein, silent
-419	Ø 19 mm H 4,5, mittel, hitzlos
-420	Ø 19 mm H 4,5, mittel, „coolgrinder“

1. Rotierende Werkzeuge klein



Starlight Polierer mit Schaft

Hochglanzpolierer für Gold und Platin.

- Setzen von Glanzpunkten und Glanzstreifen
- an gewölbten Ringschienen
- auf höherstehenden Kanten
- für Glanzeffekte an tieferliegenden oder schwer erreichbaren Stellen

Art.-Nr. 01-16-050	Tonne Ø 6 mm H 5,5
-052	Zylinder rund Ø 2,3 mm H 4
-053	Spitz Ø 2,3 mm H 6,5
-054	Spitz Ø 6 mm H 13



Mega Gold Filzrad, o. Schaft, imprägniert m. Diamant

Art.-Nr. 01-17-021 Rad 12 mm, für Stein- & Keramikpolieren

Halter & Träger Handmotor



Spindelträger Werkzeugstahl konisch mit Schaft

Art.-Nr. 01-18-022 für Walzen



Halter für Gummipolierstifte 2 mm zylindrisch

Art.-Nr. 01-18-212 WS vernickelt
-213 Edelstahl



Schmirkelpapierhalter Werkzeugstahl

Art.-Nr. 01-18-001	Zylinder Ø 4,5 mm vernickelt
-002	Konus Ø 4,5 mm vernickelt
-003	Zylinder Ø 2,35 mm
-004	Zylinder Ø 3 mm vernickelt
-005	Zylinder Edelstahl Ø 4,5 mm
-006	Zylinder Edelstahl Ø 2,35 mm



Scheibenträger Edelstahl

Art.-Nr. 01-18-008	Kopf flach, 5 mm
-009	Kopf flach, 5 mm, Schaft verstärkt
-010	Kopf 5 mm mit Gummierung, Schaft verstärkt
-011	Kopf 8 mm mit Gummierung
-018	Kopf flach, 8 mm
-019	Kopf 5 mm, für Handöffnung für dünne Scheiben



Scheibenträger für Snap-on-Scheiben eckiger Kopf

Art.-Nr. 01-18-012 Import Qualität, Werkzeugstahl
-014 Edelstahl

1. Rotierende Werkzeuge klein



Gummiträger mit Schaft für Schmirgelröllchen 15 mm

Art.-Nr. 01-18-015 mit Schaft
-016 mit Schraube

Schleifspindeln für Polierer Werkzeugstahl

Art.-Nr. 01-18-021 konisch 6 mm für Walzen

Reduzierfutter

Art.-Nr. 01-19-025 3 Spannzangen Ø 0-2,5 mm Schaft 2,35
-225 4 Spannzangen Ø 0-2,5 mm Schaft 2,35 Import

Schwabbeln Handmotor



**Lederswabbel mit Schaft,
Ø 22 mm**

Art.-Nr. 01-21-001 Mikrofaser
-010 Chamois-Leder



Vliesswabbel

Art.-Nr. 01-21-002 Ø 22 mm
mit Schaft



Puschlige Baumwollswabbel

Art.-Nr. 01-21-003 Ø 22 mm
mit Schaft
-013 Ø 25 mm
mit Schaft



Baumwollswabbel mini

Art.-Nr. 01-21-004 Ø 22 mm
mit Schaft



Kompaktpuschlige Baumwollswabbel

Art.-Nr. 01-21-005 Ø 22 mm mit
Schaft extravoll
mit Schaft



Doppelpuschlige Baumwollswabbel

Art.-Nr. 01-21-006 Ø 22 mm
Doppelt Extravoll
mit Schaft



Nesselswabbel

Art.-Nr. 01-21-007 Ø 26 mm weiß
ohne Schaft



Musselinswabbel gesteppt

Art.-Nr. 01-21-008 Ø 25 mm gelb
Ohne Schaft



Baumwollswabbel grober Faden

Art.-Nr. 01-21-009 Ø 22 mm
ohne Schaft



Hochglanzswabbel Cosima grün

Silikonisierte Baumwolle
Art.-Nr. 01-21-020 Ø 22 mm
mit Schaft

1. Rotierende Werkzeuge klein

Bürsten Handmotor



Pinselbürsten mit Schaft

Art.-Nr. 01-22-001	mittel, schwarz
-101	mittel, kurz, schwarz
-002	hart, weiß
-003	weich, Ziegenhaar
-004	Messing
-005	Stahl
-013	weich, Ziegenhaar 1A



Kelchbürsten mit Schaft

Art.-Nr. 01-22-011	mittel, schwarz
-012	hart, weiß
-015	Stahl



Rundbürsten mit Schaft

Art.-Nr. 01-22-021	mittel, schwarz Ø 21,5 mm
-022	hart, weiß Ø 21,5 mm
-023	weich, Ziegenhaar - Sonderposten
-024	Messing Ø 21,5 mm
-025	Stahl Ø 19,5 mm
-026	braun Ø 21,5 mm
-223	Ziegenhaar Mini Ø 10 mm
-323	weich, Ziegenhaar 1a Ø 23 mm
-423	Ziegenhaar mit Ledereinlage



Rundbürsten ohne Schaft

Art.-Nr. 01-23-001	mittel, schwarz Ø 21,5 mm
-002	hart, weiß Ø 21,5 mm
-003	weich, Ziegenhaar 1a
auf Bestellung -004	Messing, Ø 21,5 mm
-005	Stahl, Ø 21,5 mm
-006	weich, Ziegenhaar, Ø 21,5 mm - Sonderposten

1. Rotierende Werkzeuge klein

Gummipolierer

X = geeignet X = besonders geeignet	NEM-Legierungen	Edelmetall-Legierungen	Gold	Silber	Titan	Platin	Edelstahl	Nickel & Chrom	Keramik	Kunststoff
Silikonpolierer										
Weiß	X	X	X	X	X	X	X		X	X
Schwarz	X	X	X	X	X	X	X			X
Blau	X	X	X	X	X	X	X		X	X
Hellblau	X	X	X	X						X
Rosa	X	X	X	X						X
Flexpolierer										
Braun	X	X	X	X	X		X	X		
Blau / Anthrazit	X	X	X	X			X	X		
Rotbraun	X	X	X	X			X	X		
Grün	X	X	X	X			X	X		
Grüngrau	X	X	X	X			X	X		
Bimspolierer										
Olive		X	X	X						
Grau		X	X	X						

Anwendungstabelle

Silikonpolierer



Silikonpolierer weiß grob

- Art.-Nr. 01-25-023 Linse lose \varnothing 22 mm
 -013 Rad lose \varnothing 22 mm
 -040 umgekehrter Kegel lose \varnothing 12 mm H 8 mm
 24-060 Flamme mit Schaft \varnothing 5,1 mm
 25-033 Zylinder lose \varnothing 5,5 mm H 15 mm
 25-034 Zylinder lose \varnothing 7 mm H 20 mm



Silikonpolierer schwarz mittel, weich

- Art.-Nr. 01-25-025 Linse lose \varnothing 22 mm
 -016 Rad lose \varnothing 22 mm

1. Rotierende Werkzeuge klein

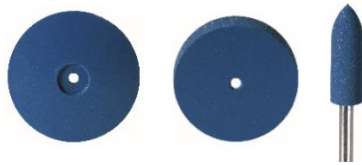

Silikonpolierer blau mittel, weich

Art.-Nr. 01-25-012	Rad lose Ø 22 mm
-022	Linse lose Ø 22 mm
24-052	Torpedo mit Schaft Ø 5,5 mm

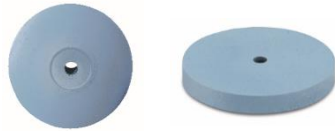

Silikonpolierer hellblau fein, weich

Art.-Nr. 01-25-020	Linse lose Ø 18 mm
-021	Linse lose Ø 22 mm
-014	Rad lose Ø 22 mm



Silikonpolierer rosa sehr fein / Spiegelglanz, weich

Art.-Nr. 01-25-026	Linse lose Ø 22 mm
-015	Rad lose Ø 22 mm H 3,2 mm
24-011	Rad mit Schaft Ø 11,5 mm
24-051	Torpedo mit Schaft Ø 5 mm

Flexpolierer

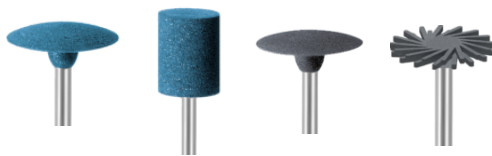

Flexpolierer blau sehr grob, hart / anthrazit grob, mittelhart

Art.-Nr. 01-24-025	Linse mit Schaft blau Ø 14,5 mm H 2,5 mm
-020	Tonne mit Schaft blau Ø 10 mm H 12 mm
-026	Linse mit Schaft anthrazit Ø 14,5 mm H 2,5 mm
-112	Lamellenpolierer mit Schaft anthrazit, Ø 17 mm



Flexpolierer dunkelbraun, mittelgrob, sehr hart

Gusshautversäuberung

Art.-Nr. 01-25-019	Rad lose Ø 22 mm
24-059	Granate mit Schaft Ø 5,5 mm



Flexpolierer rotbraun mittel, mittelhart

Art.-Nr. 01-25-031	Zylinder lose Ø 5,8 mm H 22 mm
24-030	Zylinder mit Schaft Ø 10 mm H 12 mm
-031	Zylinder mit Schaft Ø 14 mm H 12 mm
-053	Torpedo mit Schaft Ø 5 mm
-013	Rad mit Schaft Ø 14,8 mm H 2 mm
-015	Rad mit Schaft Ø 18,5 mm H 0,5 mm
-023	Linse mit Schaft Ø 14 mm H 2,5 mm
-034	Rad mit Schaft Ø 15 mm H 2 mm
-113	Lamellenpolierer mit Schaft, Ø 17 mm

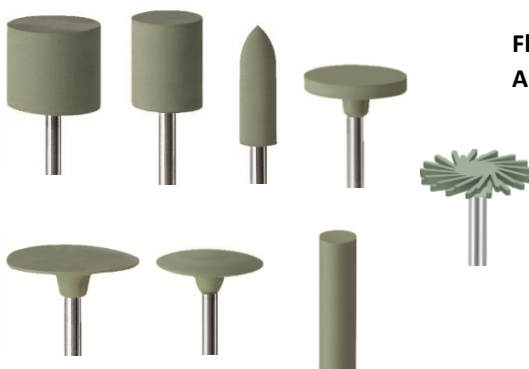

Flexpolierer grün fein Hochglanz, weich

Art.-Nr. 01-24-040	Zylinder mit Schaft Ø 10 mm H 12 mm
-041	Zylinder mit Schaft Ø 14 mm H 12 mm
-054	Torpedo mit Schaft Ø 5 mm
-014	Rad mit Schaft Ø 14,8 mm H 2 mm
-016	Rad mit Schaft Ø 18,5 mm H 0,5 mm
-024	Linse mit Schaft Ø 14 mm H 2,5 mm
-114	Lamellenpolierer mit Schaft, Ø 17 mm
25-032	Zylinder lose Ø 6,2 mm H 22 mm

1. Rotierende Werkzeuge klein



Flexpolierer grüngrau extrafein Hochglanz, weich

Art.-Nr. 01-24-055 Granate, D. 5,5 mm, H. 14 mm
 -25-011 Rad, lose Ø 22 mm H. 3 mm

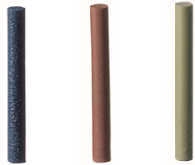

Flexpolierer Zylinder Stab 2 mm

für Halterung Art.-Nr. 01-18-212/213

Art.-Nr. 01-25-050 Blau (grob)
 -070 Rot (mittel)
 -080 Grün (fein)

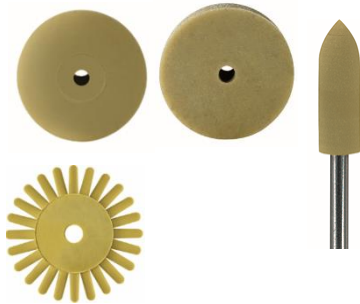

Bimspolierer olivgrün Vorpolitur (für Fassungen)

Art.-Nr. 01-25-027 Linse olivgrün lose Ø 15 H 2mm
 -017 Rad olivgrün lose Ø 22 mm H 3 mm
 -029 Strahlenbürste lose Ø 17 mm H 1,2 mm
 24-067 Torpedo mit Schaft Ø 5 mm H 16 mm
 24-065 Rad mit Schaft Ø 14,8 mm H 2 mm



Bimspolierer grau Nachpolitur (für Fassungen)

Art.-Nr. 01-25-028 Linse grau lose Ø 15 H 2mm
 -018 Rad grau lose Ø 22 mm H 3 mm
 -030 Strahlenbürste lose Ø 17 mm H 1,2 mm
 24-068 Torpedo mit Schaft Ø 5 mm H 16 mm
 24-066 Rad mit Schaft Ø 14,8 mm H 2 mm

Platinpolierer



Art.-Nr. 01-24-001 Spitze mit Schaft hellbraun Ø 3,5 mm, Vorpolitur
 -002 Torpedo mit Schaft hellbraun Ø 5,1 mm, Vorpolitur
 25-001 Rad hellbraun lose Ø 22 mm H 3 mm, Vorpolitur
 -002 Linse hellbraun lose Ø 22 mm H 4 mm, Vorpolitur
 -003 Rad hellgrau lose Ø 22 mm H 3 mm, mittel
 24-004 Linse hellgrau, Ø 14,8 mm H 2,5 mm, mittel
 25-003 Rad flieder lose Ø 22 mm H 3 mm, fein
 24-003 Linse hellgrau, Ø 14,8 mm H 2,5 mm, fein

1. Rotierende Werkzeuge klein



Siliciumcarbid-Gummipolierer

Art.-Nr. 01-24-900	Granate, anthrazit, D. 12,5 mm, H.21,5
-901	Granate, anthrazit, D. 10 mm, H.18
-902	Torpedo, anthrazit, D. 10 mm, H.25
-903	Torpedo, anthrazit, D. 6,5 mm, H.18

Gummipolierer-Sortimente

Art.-Nr. 01-28-815	Polierer-Set 15-teilig Gummipolierer und Polierbürsten mit Schaft
-848	Gummipolierer in Schachtel, Sortiment 48 Stk. Linse, Rad und 2x Träger
-860	Gummipolierer in Schachtel, Sortiment 60 Stk. Linse, Rad, Zylinder, Torpedo und Träger

Diamantpolierer



Diablade Stichpolierer, auch für Steinpolitur geeignet

Art.-Nr. 01-24-800	Rad grün mit Schaft, Ø 25 mm, grob
-801	Rad blau mit Schaft, Ø 25 mm, mittel
-802	Rad gelb mit Schaft, Ø 25 mm, fein



Diapol grau-gelb für Platin, Titan, NEM-Metalle

Art.-Nr. 01-24-812	Flamme Ø 4 mm, fein
-818	Rad Ø 11,5 mm, fein

Filzpolierer

Filzpolierer mit Schaft



Art.-Nr. 01-26-001	Rad Ø 21 mm, H 4 mm, montiert
-003	Konus Ø 9 mm, H 17 mm, montiert
-004	Zylinder Ø 8 mm, H 16 mm, montiert
-005	Knospe Ø 9 mm, H 17 mm, montiert
-007	Knospe Ø 8 mm, H 11 mm, montiert
-009	Torpedo Ø 7 mm, H 15 mm, montiert
-010	Torpedo Ø 6 mm, H 19,5 mm, montiert
-011	Tonne Ø 11 mm, H 15,5 mm, montiert
-013	Tonne Ø 9 mm, H 13 mm, montiert
-015	Keule Ø 8 mm, H 11 mm, montiert
-017	umgedrehter Konus Ø 12 mm, montiert H 12,5 mm
-020	Flapping Wheel mit Lamellen Ø 20 mm H 10, montiert



Filzpolierer ohne Schaft

Art.-Nr. 01-27-001	Rad Ø 21 mm, H 4 mm, lose
-004	Linse Ø 22 mm, H 5 mm, lose

2. Rotierende Werkzeuge groß

Bürsten, Riegel und Filze



Borsten-Bürste

Art.-Nr. 02-01-000

-002

-003

-004

-011

-014

-100

schwarz, 4-reihig, 80 mm, Holzkern

schwarz, 1-reihig, 48 mm, Metallkern

weiß, 1-reihig, 48 mm, Metallkern

Ziegenhaar, 1-reihig, 48 mm, Metallkern

schwarz, 4-reihig, 80 mm, Kunststoffkern, blau

Ziegenhaar, 4-reihig, 80 mm, Kunststoffkern, blau

schwarz, 6-reihig, 100 mm, Holzkern



Messing-Bürste

Art.-Nr. 02-01-005

-006

-007

-018

-019

1-reihig, 48 mm, Metallkern

4-reihig, 100 mm, Draht 0,08 mm, Holzkern

4-reihig, 100 mm, Draht 0,10 mm, Holzkern

4-reihig, 80 mm, Draht 0,08 mm, Holzkern

4-reihig, 80 mm, Draht 0,10 mm, Holzkern



Stahl-Bürste

Art.-Nr. 02-01-010

4-reihig, 100 mm, Draht 0,12 mm, Holzkern



Riegel

Art.-Nr. 02-02-011

-002

-003

03-011

03-012

03-013

Borsten schwarz mit Filzspitze, konisch, Holzkern

Messing konisch, Holzkern

Baumwolle konisch, Holzkern

Filzriegel, 13 - 21 mm, Holzkern

Filzriegel, 15 - 25 mm, Holzkern

Filzriegel, 13 - 25 mm, Kunststoffkern



Becherbürste

Art.-Nr. 02-02-005

auf Bestellung -006

Baumwolle, konisch, 50 mm, Holzkern

Messing, konisch, 60x80 mm, Kunststoffkern



Filz weiß

Art.-Nr. 02-03-003

-004

-005

-006

-007

-008

-025

-027

Scheibe Ø 40 mm, H 10 mm

Scheibe Ø 50 mm, H 11 mm

Scheibe Ø 60 mm, H 20 mm

Scheibe Ø 70 mm, H 20 mm

Scheibe Ø 80 mm, H 25 mm

Zylinder Ø 40 mm, H 40 mm

Linse Ø 50 mm, H 10 mm (Import)

Linse Ø 75 mm, H 12 mm (Import)

Wollräder und Schwabbeln



Wollräder

Art.-Nr. 02-04-001

-002

-003

auf Bestellung -004

-005

Ø 60 mm, H 30 mm, Holzkern

Ø 70 mm, H 29 mm, Holzkern

Ø 80 mm, H 38 mm, Holzkern

Ø 95 mm, H 36 mm, Holzkern

„Sommerfell“ Ø 80 mm, H 35 mm

Schwabbel-Scheiben

Art.-Nr. 02-05-006

-007

-008

-010

-012

-015

-016

-018

-019

-020

-021

-030

-125

-150

1) Mikrofaserleder, Ø 125 mm, H 24 mm

2) Leder, Ø 90 mm, H 6

3) Leder gefranst, Ø 90 mm, H 9

4) Nessel, geheftet, Ø 100 mm, H 25 mm

5) Nessel, geheftet, Ø 120 mm, H 25 mm

6) Nessel, geheftet, Ø 150 mm, H 35 mm

7) Nessel, bunt, Ø 120 mm, H 17 mm

8) extra soft, Ø 150 mm, H 16

9) gesteppt, Ø 150 mm, H 16

10) Zetatuch, Ø 100 mm, 15 Lagen

11) Zetatuch, Ø 125 mm, H 20 mm

12) Sisal hart, Ø 150 mm, H 11 mm

13) Musselin gesteppt, gelb, Ø 125 mm, H 14 mm

14) Musselin gesteppt, gelb, Ø 150 mm, H 20 mm



1)



2)



3)



4-6)



7)



8)



9)



10-11)



12)

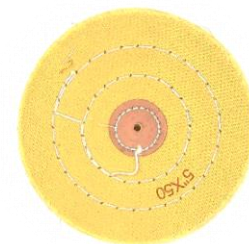

13-14)

2. Rotierende Werkzeuge groß

Mattierschleifer und Korundscheiben



Schleifschwammscheibe Artifex

Art.-Nr. 02-06-001	100 mm, 150 HP, hart
-002	100 mm, 250 HP, hart
-003	100 mm, 150 MP, mittel
-004	100 mm, 250 MP, mittel



Schleifriegel Artifex

Art.-Nr. 02-06-005	konisch, 150 HP, hart, roter Ring
-006	konisch, 250 MP, mittel, blauer Ring

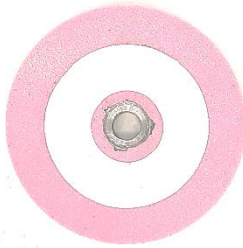

Korundscheibe

Art.-Nr. 02-07-001	Korn 120, 75 mm, H 10, rosa
--------------------	-----------------------------



Schleifdorn

Art.-Nr. 02-06-009	Holz dorn für Schmirgelhülse, 22 - 12 mm, konisch (Schmirgeln per Hand)
-008	Schmirgelhülsen konisch, 2/0, 3/0, 4/0 fein
-007	Schleifdorn mit fester Schmirgelfläche, diverse Körnungen (für den Motor)



Schleifvlies scheiben zum Mattieren

Art.-Nr. 02-06-010	110 mm, fein, H 25 mm, A/F
-011	110 mm, x-fein, H 25 mm, A/VF
-012	110 mm, mittel, H 25 mm, A/M
-013	110 mm, grob, H 25 mm, A/C (TBM)
-110	110 mm, fein, H 10 mm, A/F
-125	125 mm, fein, H 25 mm, A/VF

Mattschlagbürsten



Mattschlagbürsten

Art.-Nr. 02-06-014

-015

Kern 60 mm, außen 100 mm, gelb, Draht 0,20 mm

-016

Kern 60 mm, außen 100 mm, rot, Draht 0,30 mm

-017

Kern 60 mm, außen 100 mm, blau, Draht 0,45 mm

-018

Kern 60 mm, außen 100 mm, grün, Draht 0,60 mm

-019

Kern 60 mm, außen 100 mm, grau, Draht 0,70 mm

-019

Kern 60 mm, außen 100 mm, schwarz, Draht 0,80 mm

-214

Kern 34x25 mm, außen 90 mm, gelb, Draht 0,20 mm

-215

Kern 34x25 mm, außen 90 mm, rot, Draht 0,30 mm

-216

Kern 34x25 mm, außen 90 mm, blau, Draht 0,45 mm

-217

Kern 34x25 mm, außen 80 mm, grün, Draht 0,60 mm

-218

Kern 34x25 mm, außen 80 mm, grau, Draht 0,70 mm

-219

Kern 34x25 mm, außen 80 mm, schwarz, Draht 0,80 mm

3. Schutzkleidung und Polierzubehör

3. Schutzkleidung und Polierzubehör

Pasten und Pulver



Polierpaste V12

Empfehlung des Hauses für Hochglanzpolituren auf Silber, Gold, Platin und Stahl. Gut nutzbar mit der Extra-Soft-Schwabbel.

Art.-Nr. 03-01-430 300 g

Polierpaste V8

Empfehlung des Hauses für Vorpolituren, besonders bei harten Metallen. Hochglanzfinish-Vorbereitung für V 12.

Art.-Nr. 03-01-308 400 g



Dialux ca. 120 g

Art.-Nr. 03-01-006 rot, Hochglanz für Gold
 -007 grün, Politur für harte Metalle
 -008 weiß, Hochglanz für alle Metalle
 -009 blau, Superfinish alle Metalle
 -010 grau, Auffrischen Edelstahl
 -011 gelb, Politur Alu/NE-Metalle
 -100 schwarz, Superfinish für Silber



Paste Komposition ca. 250 g

Art.-Nr. 03-01-015 grün, Politur Weißgold



Paste Spezialrot, Politur

Art.-Nr. 03-01-017 XXSX-S, ca. 250 g, trocken



Paste Unipol Blau ca. 700 g

Art.-Nr. 03-01-018 Block, ca. 700 g, für Silber, gutes Preis-Leistungsverhältnis
 -150 Tube, 110 g, Trockenpolitur für Metall u. Kunststoff



Feinpolierpaste RU pink 200 g

Art.-Nr. 03-01-022 Feinpoliermittel für alle Legierungen

3. Schutzkleidung und Polierzubehör



Polierpaste Luxi
Art.-Nr. 03-01-200

- 201 orange, 250 g, Finish Gold, Silberglanz
- 202 rot, 240 g, Finish Silber und Gold
- 203 grau, 230 g, entfernt Kratzer aus Titan, Platin, Edelstahl
- 204 pink, 290 g, Endpolitur Edelstahl und Edelmetalle
- 205 beige, 240 g, Finish Acryl, Plastik, Bernstein
- 206 blau, 250 g, Kratzer Entfernung Edelmetalle
- 207 gelb, 200 g, Entfernung von Kratzern auf Ag, Cu, Zn, Sn und NE-Metallen
- 208 braun, 230g, Entfernung von Kratzern auf Acryl, Plastik, Bernstein, Weichmetallen



Polierpaste P6, 110 g-Tube fürs Trockenpolieren
Art.-Nr. 03-01-160 für Poliertrommeln



Walnussgranulat imprägniert H1/500 fein 1 kg
Art.-Nr. 03-01-170 für Poliertrommeln



Bürstpaste 102/2, gröberes Schleifen, Vorpolitur GHS08
Art.-Nr. 03-01-032 groß
-033 mittel



Bürstpaste Rapid 523 NG, für alle NE-Metalle, grau
Art.-Nr. 03-01-035 groß, ca. 1,1 kg
-034 klein, ca. 250 g



Diamantine-Pulver, Schleifen, Politur
Art.-Nr. 03-01-001 15 g
-002 100 g



Carborundum-Pulver, Schleifen, Schmirgeln
Art.-Nr. 03-01-003 fein
-004 mittel
-005 grob

Diamantpulver 1 ct, Edelsteine schleifen
Art.-Nr. 03-01-401 9 µ, Körnung 1 - grob
-402 6 µ, Körnung 2 - mittel
-403 3 µ, Körnung 3 - fein



Ceriumoxidpulver, Edelstein-Politur
Art.-Nr. 03-01-410 2,5 µ, Dose 5 g
-411 2,5 µ, Dose 10 g



3. Schutzkleidung und Polierzubehör

Schutzausrüstung Gesichtsschutz



1)

Schutzbrillen

Art.-Nr. 03-02-001

-002

1) Nylon schwarz farblos Acetat 1 mm, antifog

2) Panoramascheibe für Brillenträger*innen, farblos, antifog

-022

3) Korbbrille gelb hochklappbar, splitterfrei Innenglas, farblos, außen grün, DIN 5

-023

4) Schutzbrille, Design, flexibel, antifog, antiskratzbeschichtet

-024

5) Schutzbrille outdoor, getönt, antifog, antiskratzbeschichtet

-025

Schutzbrille Multifunktion, antifog antiskratzbeschichtet

-026

6) Schutzbrille mit Vergrößerung 2,5x, flexibel



2)



3)



4)



5)



6)



Gesichtsschutz/Visiere

Schützt vor „Flugobjekten“, Fotomodell nicht inklusive!

Art.-Nr. 03-02-005

Schutzschirm klares Visier, PC 1 mm, Stirnschutz blau

-006

Gesichtsschirm farblos PC 1 mm, Kopfband schwarz

Ersatzgläser

Art.-Nr. 03-02-011

1x Paar für Schutzbrille schwarz

-015

Ersatzscheibe für Schirm-Gesichtsschutz für 03-02-005, farblos PC 1 mm

-016

Ersatzscheibe für Gesichtsschirm 03-02-006, farblos PC 1 mm

3. Schutzkleidung und Polierzubehör

Schutzausrüstung Hände, Schürze, Feinstaubmasken



Fingerlinge Nappa-Leder, außen glatt

Art.-Nr. 03-03-001	klein, Größe 1
-002	mittel, Größe 2
-003	mittel, Größe 3
-004	groß, Größe 4



Polierschutzhandschuhe, ein Paar

Art.-Nr. 03-03-621	Größe S, schwarz/rot
-622	Größe M, schwarz/gelb oder schwarz/weiß
-623	Größe L, schwarz/braun oder weiß/braun
-624	Größe XL, schwarz/schwarz oder weiß/schwarz
-625	Größe XXL, schwarz/blau



Lederschürze Riemen verstellbar

Art.-Nr. 03-04-001	Lederschürze Riemen verstellbar, schützt z.B. beim Einschmelzen, vom Fachpersonal erprobt
--------------------	---

Feinstaubmaske

Art.-Nr. 03-02-004	2 Gummibänder, FFP 1
-200	2 Gummibänder, FFP 2

4. Sägen und Sägebögen

Sägebögen

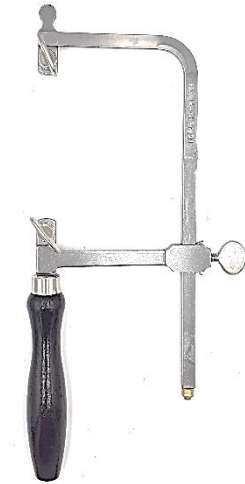

Laubsägebogen Holzgriff

Art.-Nr. 04-01-001	80 mm tief, fest
-008	80 mm tief, verstellbar
-010	100 mm tief, verstellbar
-012	120 mm tief, verstellbar
-015	150 mm tief, verstellbar
-020	200 mm tief, verstellbar



Laubsägebogen Kunststoffgriff

Art.-Nr. 04-01-201	80 mm tief
-208	80 mm tief, verstellbar

Ersatzteile

Art.-Nr. 04-01-300	Ersatzschraube mit/ohne Bund für Standard-Sägebögen
-301	Ersatzschraube mit Fähnchen für Sägebögen mit Kunststoffgriff
-302	Ersatzbacke und U-Scheibe für Standardsägebögen



Sägeblätter



Sägeblätter Antilope

Art.-Nr. 04-02-009	8/0 (dünn)
-010	7/0
-011	6/0
-012	5/0
-013	4/0
-014	3/0 (mittel)
-015	2/0
-016	0
-017	1
-018	2
-019	3
-020	4
-021	5 (dick)

5. Punzieren und Ziselieren

Stempelsätze

Zahlenstempel Satz gerade 0-9

Art.-Nr. 05-01-001	1 mm
-002	2 mm
-003	3 mm
-004	4 mm

Großbuchstabensatz A-Z gerade

Art.-Nr. 05-01-011	1 mm
-012	2 mm
-013	3 mm
-014	4 mm



Kleinbuchstabensatz a-z und Sonderzeichen gerade 33-teilig

Art.-Nr. 05-01-021	1,5 mm
-023	3 mm

a b c d e f g h i j k
 l m n o p q r s t u v
 w x y z ? ! , * (+ #



Feingehaltsstempel



Stempelzange ohne Stempel

Art.-Nr. 05-02-052 mit 2 Auflagen

Stempelzange Ersatzschraube

Art.-Nr. 05-02-152 Madenschraube

Auflage für Stempelzange

Art.-Nr. 05-02-068 gebogen + gerade, 1 Paar

Stempel für Stempelzange

Art.-Nr. 05-02-053	835, Höhe 0,5 mm
-054	925, Höhe 0,5 mm
-055	333, Höhe 0,5 mm
-056	585, Höhe 0,5 mm
-057	750, Höhe 0,5 mm
-058	900, Höhe 0,5 mm
-059	950, Höhe 0,8 mm
-060	Pt, Höhe 0,5 mm
-061	835, Höhe 0,8 mm
-062	935, Höhe 0,8 mm
-063	333, Höhe 0,8 mm
-064	375, Höhe 0,8 mm
-065	585, Höhe 0,8 mm
-066	750, Höhe 0,8 mm
-067	22K, Höhe 1,0 mm





Feingehaltsstempel Silber-Legierungen

Art.-Nr. 05-02-002	800 gebogen, Höhe 0,8 mm
-003	835 gerade, Höhe 0,5 mm
-004	835 gerade, Höhe 0,8 mm
-005	835 gerade, Höhe 1,0 mm
-006	835 gebogen, Höhe 0,5 mm
-007	835 gebogen, Höhe 0,8 mm
-008	835 gebogen, Höhe 1,0 mm
-009	925 gerade, Höhe 0,5 mm
-010	925 gerade, Höhe 0,8 mm
-011	925 gerade, Höhe 1,0 mm
-012	925 gebogen, Höhe 0,5 mm
-013	925 gebogen, Höhe 0,8 mm
-014	925 gebogen, Höhe 1,0 mm
-115	935 gerade, Höhe 0,8 mm
-315	935 gebogen, Höhe 0,5 mm
-015	935 gebogen, Höhe 0,8 mm

Feingehaltsstempel Diverse

Art.-Nr. 05-02-040	22K gebogen, Höhe 0,8 mm
-041	Pd gebogen, Höhe 0,8 mm
-042	Ni gebogen, Höhe 0,8 mm
-043	Pt gerade, Höhe 0,8 mm
-044	Pt gebogen, Höhe 0,8 mm
-045	Pt 950 gebogen, Höhe 0,8 mm
-046	950 gerade, Höhe 0,8 mm
-047	950 gebogen, Höhe 0,8 mm
-048	950 gebogen, Höhe 1,0 mm
-049	Handarbeit gerade, Höhe 1,0 mm
-149	Handarbeit gebogen, Höhe 1,0 mm
-050	Ag gebogen, Höhe 0,8 mm
-051	Au gebogen, Höhe 0,8 mm
-096	960 gebogen, Höhe 0,5 mm
-144	Pt gebogen, Höhe 0,5 mm
-145	Pt 800 gebogen, Höhe 0,75 mm
-147	950 gebogen, Höhe 0,5 mm
-150	500 gebogen, Höhe 0,8 mm
-151	Mond und Krone gerade, Höhe 1,0 mm
-153	Mond und Krone gerade, Höhe 1,5 mm
-160	600 gebogen, Höhe 0,9 mm

Feingehaltsstempel Gold-Legierungen

Art.-Nr. 05-02-016	333 gerade, Höhe 0,5 mm
-017	333 gerade, Höhe 0,8 mm
-018	333 gerade, Höhe 1,0 mm
-019	333 gebogen, Höhe 0,5 mm
-020	333 gebogen, Höhe 0,8 mm
-021	333 gebogen, Höhe 1,0 mm
-075	375 gebogen, Höhe 0,5 mm
-022	375 gebogen, Höhe 0,8 mm
-023	585 gerade, Höhe 0,5 mm
-024	585 gerade, Höhe 0,8 mm
-025	585 gerade, Höhe 1,0 mm
-026	585 gebogen, Höhe 0,5 mm
-027	585 gebogen, Höhe 0,8 mm
-028	585 gebogen, Höhe 1,0 mm
-029	750 gerade, Höhe 0,5 mm
-030	750 gerade, Höhe 0,8 mm
-031	750 gerade, Höhe 1,0 mm
-032	750 gebogen, Höhe 0,5 mm
-033	750 gebogen, Höhe 0,8 mm
-034	750 gebogen, Höhe 1,0 mm
-035	900 gebogen, Höhe 0,5 mm
-036	900 gebogen, Höhe 0,8 mm
-916	916 gebogen, Höhe 0,5 mm
-037	917 gerade, Höhe 0,8 mm
-038	917 gebogen, Höhe 0,8 mm
-039	999 gebogen, Höhe 0,8 mm

Punzen

Rohpunzen (Prantel) vierkant, geschmiedet

Art.-Nr. 05-03-001	3 x 3, Länge 120 mm
-002	4 x 4, Länge 120 mm
-003	5 x 5, Länge 120 mm
-004	6 x 6, Länge 120 mm

Glatte Fassonpunzen, polierter Kopf

Art.-Nr. 05-04-001	Nr. 1
-002	Nr. 2
-003	Nr. 3
-004	Nr. 4
-005	Nr. 5
-006	Nr. 6
-007	Nr. 7
-008	Nr. 8
-009	Nr. 9
-010	Nr. 10
-011	Nr. 11
-012	Nr. 12



Hohlperlpunzen

Art.-Nr. 05-04-023	Nr. 23, 1,0 mm
-024	Nr. 24, 1,5 mm
-025	Nr. 25, 2,0 mm
-026	Nr. 26, 2,5 mm
-027	Nr. 27, 3,0 mm
-028	Nr. 28, 3,5 mm
-029	Nr. 29, 4,0 mm
-030	Nr. 30, 4,5 mm
-031	Nr. 31, 5,0 mm



Strichmattpunzen

Art.-Nr. 05-04-043	Nr. 43
-044	Nr. 44
-046	Nr. 46



Kreuzmattpunzen

Art.-Nr. 05-04-049	Nr. 49
--------------------	--------



Egrènoirs, erhabene Perlen

Art.-Nr. 05-04-072	Nr. 72
--------------------	--------



Tracoirpunzen 4-Punkt

Art.-Nr. 05-04-071	Nr. 70
--------------------	--------

Perlpunzen

Art.-Nr. 05-04-132	Nr. 32, 1,0 mm
-133	Nr. 33, 1,5 mm
-134	Nr. 34, 2,0 mm

Tiefe Hohlperlpunzen

Art.-Nr. 05-04-220	2,0 mm
-240	4,0 mm
-250	5,0 mm

Satz Musterpunzen 12 Stück + Holzblock

Art.-Nr. 05-04-312



Motivstempel und Zubehör (Restbestände)



Motivstempel

Art.-Nr. 05-02-204

Eule, gerade, Höhe 6 mm

Motivstempel Zubehör

Art.-Nr. 05-02-246

Halter für Musterstempel 6 mm,
inkl. Herz-Stempel 6 mm

-251

Buch mit Schablone für Musterstempel
70-teilig.

-252

Farbmarker Musterstempel schwarz



6. Fassen und Gravieren

Haltevorrichtungen

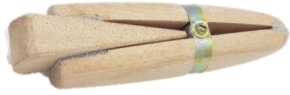

Fasskloben
Art.-Nr. 06-01-002

Parallelspanner Ledermaul,
Holz mit Keil



-003

Parallelspanner Ledermaul Holz,
mit Schraube unten



-004

Parallelspanner Ledermaul Holz,
Flügelmutter seitlich, 160 mm

-005

Ersatzschraube Flügelmutter

-006

Fasskloben Gravierkluppe
Metallkopf mit Stiften zum Fixieren,
Flügelmutter seitlich, 160 mm



-013

Parallelspanner klein Ledermaul Holz,
Flügelmutter seitlich, 135 mm



Ringhalter, 9 Polyamideinsätze
Art.-Nr. 06-02-002



Ringhalter, 7 Einsätze
Art.-Nr. 06-02-005

zum Einspannen



Ring und Universalhalter dreh- und schwenkbar
Art.-Nr. 06-02-010

Zur Befestigung im Werkbrettschoner



Gravierkugeln
Art.-Nr. 06-03-001

-002

Gusseisen glatt abgedreht, 120 mm

-003

Juwelierkugel Mittelachse 360°, 100 mm
360° drehbar mit Feststellschraube, 80 mm,
mit Halterset (ohne Gummisockel)

6. Fassen und Gravieren



Kittkugel Gusseisen

Art.-Nr. 06-04-120	ca. 1,5 kg, 120 mm
-150	ca. 2,0 kg, 150 mm
-200	ca. 3,5 kg, 200 mm



Linsenkissen Rindsleder, Sandfüllung

Art.-Nr. 06-05-001	160 mm
-002	180 mm
-003	220 mm
auf Bestellung -004	350 mm



Graveurkissen Rindsleder, Sandfüllung

Art.-Nr. 06-05-005	160 mm
-006	180 mm
-007	200 mm
-008	222 mm
-009	270 mm

Lederring für Kittkugel, Kernleder

Art.-Nr. 06-05-010	120 mm
-011	160 mm
-012	180 mm
-013	200 mm

Fasswerkzeug



Fassungsschleifer

Art.-Nr. 06-06-002	Satz 22 St., inkl. Heft, 1A 1,5 - 9,9 mm + Kasten
-003	einzeln auf Anfrage, je nach Vorrat
-009	Satz 22 St., 1,5 - 9,9 mm auf Holzständer

Satz 22 St., inkl. Heft, 1A 1,5 - 9,9 mm + Kasten
einzeln auf Anfrage, je nach Vorrat
Satz 22 St., 1,5 - 9,9 mm auf Holzständer



Andrucker mit Heft

Art.-Nr. 06-07-001	Doppelbock gerade
-002	Doppelbock rund
-004	Bockfuß gerade
-005	Bockfuß rund
-007	Bockfuß gerade, kurz
-008	Bockfuß rund, kurz
-010	einfach mit Rille



Doppelbock gerade
Doppelbock rund
Bockfuß gerade
Bockfuß rund
Bockfuß gerade, kurz
Bockfuß rund, kurz
einfach mit Rille

Korneisen

Korneisen SuperQ einzeln

Art.-Nr. 06-08-001	Nr. 1 - 0,30 mm
-002	Nr. 2 - 0,35 mm
-003	Nr. 3 - 0,40 mm
-004	Nr. 4 - 0,45 mm
-005	Nr. 5 - 0,50 mm
-006	Nr. 6 - 0,55 mm
-007	Nr. 7 - 0,60 mm
-008	Nr. 8 - 0,65 mm
-009	Nr. 9 - 0,70 mm
-010	Nr. 10 - 0,75 mm
-011	Nr. 11 - 0,80 mm
-012	Nr. 12 - 0,85 mm
-013	Nr. 13 - 0,90 mm
-014	Nr. 14 - 0,95 mm
-015	Nr. 15 - 1,00 mm
-017	Nr. 17 - 1,10 mm
-019	Nr. 19 - 1,20 mm

Korneisen Busch 60 mm lang, kürzbar auf 50 mm einzeln

Art.-Nr. 06-08-030	BT00 - 0,25 mm
-031	BT01 - 0,30 mm
-032	BT02 - 0,35 mm
-033	BT03 - 0,40 mm
-034	BT04 - 0,45 mm
-035	BT05 - 0,50 mm
-036	BT06 - 0,55 mm
-037	BT07 - 0,60 mm
-038	BT08 - 0,65 mm
-039	BT09 - 0,70 mm
-040	BT10 - 0,75 mm
-041	BT11 - 0,80 mm
-042	BT12 - 0,85 mm
-043	BT13 - 0,90 mm
-044	BT14 - 0,95 mm
-045	BT15 - 1,00 mm

Korneisen SuperQ Satz

Art.-Nr. 06-08-122	12 Stück mit Heft Nr. 1 - 12
-123	23 Stück mit Heft Nr. 0 - 22



Satz Korneisen Busch 60 mm, kürzbar auf 50 mm ohne Heft

Art.-Nr. 06-08-138	6 Stück BT03-BT08
-139	6 Stück BT09-BT14



Korneisenfion, rund

Zum Reparieren und Nacharbeiten von Korneisen

Art.-Nr. 06-08-200	12 erhabene Körner
---------------------------	--------------------



Universalheft, Millgriffrädchen, Setzwachs



Universalheft, 2 Spannzangen 0 - 3 mm

Auch für Stichel geeignet

Art.-Nr. 06-08-300

Universalheft einfach, 2 Spannzangen 0-1 mm

und 2,35-3 mm, auch f. Stichel, Korneisen

Art.-Nr. 06-08-301



Millgriffrädchen einzeln

Art.-Nr. 06-09-001	Nr. 1 (klein)
-002	Nr. 2
-003	Nr. 3
-004	Nr. 4
-005	Nr. 5
-006	Nr. 6
-007	Nr. 7
-008	Nr. 8
-009	Nr. 9
-010	Nr. 10
-011	Nr. 11
-012	Nr. 12
-013	Nr. 13
-014	Nr. 14
-015	Nr. 15 (groß)



Setzwachs/Wachsbein mit Schaft

Art.-Nr. 06-10-001



Schwarzwachsblock Puckform

Art.-Nr. 06-10-100 ca. 100 g, Einbetten von Steinen

Kittstock und Kitte



Kittstock, Holz

Art.-Nr. 06-11-002 40 mm
-003 50 mm



Kitt

Art.-Nr. 06-12-000 Treibkitt, rot, 50 °C, 1 kg
-001 Treibkitt, rot, 50 °C, 2 kg
-002 Treibkitt, schwarz, 76 °C, 2 kg
-003 Messerkitt, sandfarben, 76 °C, 1 kg
-004 Messerkitt, sandfarben, 140 °C, 2 kg
-005 Fasserkitt, weich, 72 °C, 1 kg, gelb
-006 Fasserkitt, hart, schwarz, 1 kg
-007 Weißjuwelengkitt, beige, 1 kg
-008 Leuchterkitt, blau, leichtfließend, 1 kg
-010 Kitt-Löser EF 250, 1 l, Gefahrstoff
-115 Thermo-Loc Stange, grau, 15 cm lang
-155 Thermo-Loc Set mit 5 Stangen + PTFE-Unterlage 15 x 15 cm

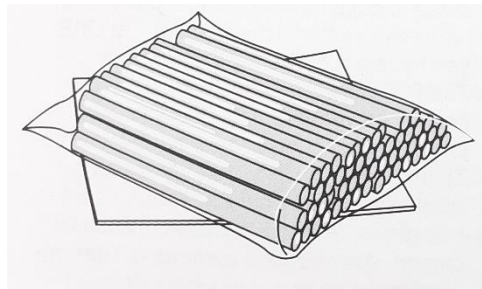
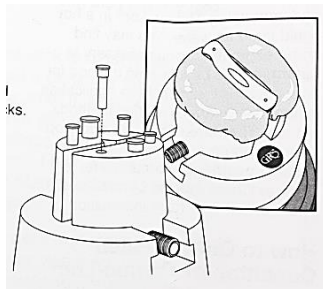

Thermo-Loc: Stangen

Handgravierer

Art.-Nr. 06-13-150 Batteriebetrieb, mit drei Fräsern und Inbusschlüssel



Stichel



Flachstichel WS

Art.-Nr. 06-13-000	Nr. 0, Bahn 0,1 mm
-001	Nr. 1, Bahn 0,2 mm
-002	Nr. 2, Bahn 0,4 mm
-003	Nr. 3, Bahn 0,6 mm
-004	Nr. 4, Bahn 0,8 mm
-005	Nr. 5, Bahn 1,0 mm
-006	Nr. 6, Bahn 1,2 mm
-007	Nr. 7, Bahn 1,4 mm
-008	Nr. 8, Bahn 1,6 mm
-009	Nr. 10, Bahn 2,0 mm
-010	Nr. 12, Bahn 2,4 mm
-011	Nr. 15, Bahn 3,0 mm

Flachstichel HSS CH-Qualität

Art.-Nr. 06-13-104	Nr. 4 Bahn 0,8 mm
-013	Nr. 4, Bahn 0,4 mm
-014	Nr. 8, Bahn 0,8 mm
auf Bestellung -015	Nr. 12, Bahn 1,2 mm



Bollstichel (Hohl-) WS

Art.-Nr. 06-13-016	Nr. 1, Bahn 0,2 mm
-017	Nr. 2, Bahn 0,4 mm
-018	Nr. 3, Bahn 0,6 mm
-019	Nr. 4, Bahn 0,8 mm
-020	Nr. 5, Bahn 1,0 mm
-021	Nr. 6, Bahn 1,2 mm
-022	Nr. 8, Bahn 1,6 mm
-023	Nr. 10, Bahn 2,0 mm

Bollstichel (Hohl-) HSS CH-Qualität

Art.-Nr. 06-13-224	Nr. 4 Bahn 0,4 mm
-025	Nr. 8, Bahn 0,8 mm
-026	Nr. 12, Bahn 1,2 mm

Spitzstichel

Art.-Nr. 06-13-027



-028	Nr. 0, Rücken 1,5 mm
-029	Nr. 1, Rücken 1,75 mm
-030	Nr. 2, Rücken 2,0 mm
-031	Nr. 3, Rücken 2,2 mm
-032	Nr. 4, Rücken 2,5 mm
-033	Nr. 5, Rücken 2,75 mm
-034	Nr. 6, Rücken 3,0 mm
-035	Nr. 2, Rücken 2,0 mm, CH-Qualität
-036	Nr. 4, Rücken 2,5 mm, CH-Qualität
-036	Nr. 6, Rücken 3,0 mm, CH-Qualität

Spitzstichel HSS CH-Qualität

Art.-Nr. 06-13-037	Nr. 3/0, Rücken 1,4 mm
-038	Nr. 0, Rücken 1,6 mm
-039	Nr. 1, Rücken 1,8 mm
-040	Nr. 2, Rücken 2,0 mm

6. Fassen und Gravieren



Justierstichel (Oval)

Art.-Nr. 06-13-041

-042

-066

Nr. 2, Bahn 0,4 mm

Nr. 3, Bahn 0,6 mm

Nr. 66, 5,4 x 3,0 mm



Facettenstichel

Art.-Nr. 06-13-044

-045

-046

-047

Nr. 0, Breite 0,8 mm

Nr. 1, Breite 1,2 mm

Nr. 2, Breite 1,6 mm

Nr. 3, Breite 2,0 mm



Messerstichel

Art.-Nr. 06-13-048

-049

-050

Nr. 1, Rücken 1,75 mm

Nr. 3, Rücken 2,25 mm

Nr. 5, Rücken 3,0 mm



Fadenstichel

Art.-Nr. 06-13-051

Restbestand



Handdrehstichel 110 mm

Art.-Nr. 06-13-120

-125

-130

Seitenbreite 2,0 mm

Seitenbreite 2,5 mm

Seitenbreite 3,0 mm



Spitzmeißel

Art.-Nr. 06-13-280

150 mm, stichelförmig

Stichelhefte



Holzstichelhefte (Zwinge Ni)

Art.-Nr. 06-13-052

Kugelform 641

-053 Pilzform 643

-054 Pilzform abgeflacht 644

-055 Pilzform abgeflacht 650

-056 Birnenform 642

Schleifsteine und Zubehör



Arkansas-Stein

Art.-Nr. 06-14-001	im Holzkasten ca. 125 x 50, 1A Qualität
-025	Mini-Block ca. 75 x 25 mm
-050	im Holzkasten 100 x 50 mm



Wintergrünöl

Art.-Nr. 06-14-009	50 ml, für Glanzschnitte
--------------------	--------------------------



Korund-Schleifstab vierkant, 100 x 8 x 8 mm

Art.-Nr. 06-14-016	grob
-017	mittel
-018	fein



Kombi-Schleifstein Siliziumcarbid

Art.-Nr. 06-14-125	125 x 50 mm, fein/grob
-300	150 x 50 mm, fein/mittel



Kombi-Schleifstein Korund

Art.-Nr. 06-14-150	150 x 50 mm, fein/mittel
auf Bestellung -124	125 x 50 mm, fein/mittel

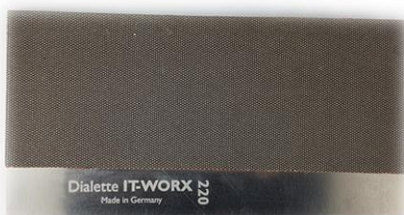

Abziehplatte diamantiert, Diaplatte 200 x 75 x 5 mm

Art.-Nr. 06-14-412	Korn 120
-422	Korn 220
-460	Korn 600

7. Anreißen und Entgraten

Zirkel



Federzirkel Werkzeugstahl

Art.-Nr. 07-01-001	75 mm Schenkel, Vierkantschenkel
-002	75 mm Schenkel, mit Wechselspitzen
-003	Auswechselspitze für Zirkel
-010	100 mm Schenkel, Vierkantschenkel
-012	125 mm Schenkel, Vierkantschenkel

Dauerreißnadeln und Schaber



Radiernadel Werkzeugstahl

Art.-Nr. 07-02-001 140 mm poliert



Graviernadel/Reißnadel mit Polierstahl

Art.-Nr. 07-02-004 180 mm poliert



Emailliernadel

Art.-Nr. 07-02-005 140 mm, doppelendig poliert



Reißnadel Designerkugelschreiber

Art.-Nr. 07-02-006 Hartmetallspitze



Anreißnadel 150 mm

Art.-Nr. 07-02-012 Hartmetallspitze



Lithografen-Nadel

Art.-Nr. 07-02-170 mit Heft, oval, Größe 4
-172 Größe 0, Größe 3 (flach) Rest



Schaber

Art.-Nr. 07-03-003 mit Holzheft 65/75 mm, Breite 6 mm
-004 ohne Heft 75 mm, Breite 6 mm



Holzheft für Schaber mit Metallzwinde

Art.-Nr. 07-03-009 geschwungene Form 90 mm

7. Anreißen und Entgraten



Schaber 533

Art.-Nr. 07-03-100
-110

doppelendig 80 mm, Breite 5 mm
Ersatzklinge

Polierstähle und -steine

Polierstahl

Art.-Nr. 07-04-001

mit Schaber, 190 mm, Breite 5 mm

-002

doppelendig, 10 mm, Breite 5 mm

-005

mit Dreikant ohne Heft, 180 mm, gerade

-008

Form 8 ohne Heft, konvex, max. 13,7 mm

-013

Form 5 ohne Heft, 130 mm, geschwungen

-015

mit Holzheft, 150 mm, einfache Ausführung



Silizium-Polierstein mit Holzgriff

Art.-Nr. 07-04-004 220 mm



Ankörner



Automatischer Ankörner

Art.-Nr. 07-05-001 120 mm gehärtet, verstellbar



Ankörner, einfache Ausführung

Art.-Nr. 07-05-002 110 - 120 mm

8. Haltwerkzeuge

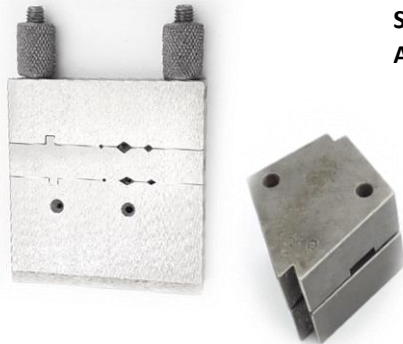

Scharnierkaliber/Scharnierhalter

- Art.-Nr. 08-01-001** Mauerform 45° und 90° Winkel, gehärtet
-002 Drachenform 30°, 45° und 90°, 10 Funktionen, feilhart
-003 Ersatzschraube für Scharnierkaliber
-004 Mauerform, 90°/45°, extra gehärtet, 65 HRC
-033 Ersatzschrauben



Stielklöbchen

- Art.-Nr. 08-02-001** Maul schmal, 115 mm, B. 8 mm, poliert mit Hieb
-003 Ersatzschraube für Stielklöbchen
-022 Stielklöbchen XL, Maul breit, 130 mm, B. 20 mm
-024 Stielfeilkloben mit Holzgriff, 150 mm, B. 10 mm



Stiftklöbchen

- Art.-Nr. 08-02-004** 2 Maulöffnungen, 100 mm, doppelseitig
-014 2 Maulöffnungen, 100 mm, einseitiger Kopf

Reibahlenhalter

- Art.-Nr. 08-02-005** 75 mm, Maul 0 - 1,0 mm



Schmucksubstanzenhalter

- Art.-Nr. 08-03-001** Steinhalter/ Druckpinzette, 115 mm, 4 Krallen
-002 Ringsteinhalter, federnd, verchromt
-003 Perlenhalter rund, 13 Löcher für Kugeln ca. 2 - 7 mm, zum Löcher bohren



9. Perl- und Steinzubehör

Sortierbretter und Steinschaufel

Perlsortierbretter

Art.-Nr. 09-01-001

-002

-003

Buchenholz lackiert, 55 cm, 6 Reihen

Kunststoff Velours, 52 cm, 5 Reihen

Kunststoff Velours, 31 x 22 cm, 3 U-Reihen,
6 Vertiefungen



Steinsortierbretter

Art.-Nr. 09-02-001

-002

-003

-004

-010

-011

Mit Schütte weiß, ca. 16 x 10 cm

Mit Schütte schwarz ca. 10 x 6,5 cm

Mit Schütte schwarz ca. 16 x 10 cm

Mit Schütte weiß ca. 10 x 6,5 cm

Kunststoff 200 x 100 mm, 5-reihig, weiß,
beidseitig verwendbar

Kunststoff 200 x 100 mm, 5-reihig,
schwarz, beidseitig verwendbar

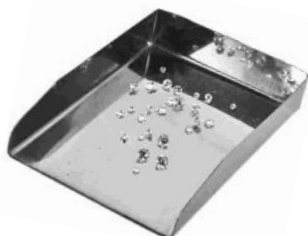

Steinschaufel

Art.-Nr. 09-03-001

Werkzeugstahl, rechteckig 5 x 7 cm

Reibahlen



Satz Reibahlen im Etui

Art.-Nr. 09-04-001	0,6 - 2,0 mm, mit Griff
-002	0,4 - 1,4 mm, mit Griff
-003	0,56 - 2 mm, mit Angel



Reibahlen lose mit Angel

Art.-Nr. 09-04-103	0,3 mm
-104	0,4 mm
-105	0,5 mm
-106	0,6 mm
-107	0,7 mm
-108	0,8 mm
-109	0,9 mm
-110	1,0 mm
-111	1,1 mm
-114	1,4 mm
-116	1,6 mm



Satz Aufreiber diamantiert, galvanisch gebunden

Art.-Nr. 09-04-116

Perlseide



Rollenseide La Soie-Bruyère in weiß

Art.-Nr. 09-05-001	Nr. 0, 5 g, 3000 m
-002	Nr. 2, 10 g, 1200 m
-003	Nr. 4, 10 g, 600 m
-004	Nr. 6, 10 g, 400 m
-005	Nr. 8, 10 g, 300 m
-006	Nr. 10, 10 g, 240 m
-007	Nr. 12, 10 g, 200 m
-008	Nr. 14, 10 g, 180 m
-009	Nr. 16, 10 g, 150 m
-010	Nr. 18, 10 g, 130 m
-011	Nr. 20, 10 g, 120 m
-012	Nr. 22, 10 g, 110 m
-013	Nr. 24, 10 g, 100 m
-014	Nr. 26, 10 g, 90 m
-015	Nr. 28, 10 g, 80 m



Perlnadeln Griffin, je 25 Stück

Art.-Nr. 09-05-016	fein gekordelt, 0,24 mm
-017	mittel gekordelt, 0,3 mm
-018	stark gekordelt, 0,35 mm

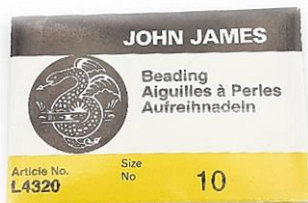

Perlnadeln Nähnadelform, je 25 Stück

Art.-Nr. 09-05-019	Nr. 15, 0,25 mm
-020	Nr. 13, 0,30 mm
-021	Nr. 12, 0,35 mm
-022	Nr. 10, 0,45 mm

9. Perl- und Steinzubehör

Naturseide mit einer Nadel

Naturseide kann in Stärke und Farbe leicht variieren. Bei Bestellung bitte Stärke und Farbnummer angeben.

Nummer	Stärke
N° 0	0,3 mm
N° 1	0,35 mm
N° 2	0,45 mm
N° 3	0,5 mm
N° 4	0,6 mm
N° 5	0,65 mm
N° 6	0,7 mm
N° 7	0,75 mm
N° 8	0,8 mm
N° 10	0,9 mm
N° 12	0,98 mm



olivgrün: 144



wollweiß: 101



altrosa: 102



dunkelrosa: 103



korallrot: 104



rot: 105



granatrot: 106



hellgelb: 107



dunkelgelb: 108



blau: 109



dunkelblau: 110



flieder: 111



amethyst: 112



hellblau: 113



peridotgrün: 114



dunkelgrün: 115



braun: 116



beige: 117



dunkelbraun: 118



grau: 119



schwarz: 120

9. Perl- und Steinzubehör

Naturseide mit zwei Nadeln, farbig, mit Perlon verstärkt

Wenn Sie auf der vorherigen Seite nicht den richtigen Farbton gefunden haben, gibt es möglicherweise noch Altbestände, mit einer Farbe, die besser passt. Wir haben leider nicht jede Farbe in jeder Stärke. Zögern Sie nicht uns anzurufen, wir schauen gern in die Schublade ☺.



Synthetische Seide mit zwei Nadeln

Seiden- und Nylonfäden können reißen, wenn beim Knoten ihre maximale Belastbarkeit überschritten wird. High Performance-Perlseide ist dagegen nahezu unzerreißbar und das schon in den kleinsten Durchmessern. High Performance-Perlseide wird aus speziellen molekularverdichteten High-Tech-Fasern hergestellt. Die Reißfestigkeit ist unglaublich: Bereits der kleinste Fadendurchmesser ist praktisch nicht mehr von Hand zu zerreißen. Diese Fasern sind 15-fach stärker als Stahl und somit die stärksten Fasern der Welt. Damit bieten sie Ihrem Schmuck die absolute Sicherheit.

Trotzdem ist High Performance seidenweich und geschmeidig und lässt sich hervorragend verarbeiten. Da High Performance sich nicht ausdehnt, hängen sich damit angefertigte Colliers und Ketten mit der Zeit nicht aus.



HP-Seide weiß, zwei Nadeln

Art.-Nr. 09-05-051	N° 1
-052	N° 2
-053	N° 3
-054	N° 4
-055	N° 5
-056	N° 6
-057	N° 7
-058	N° 8
-060	N° 10

Nylon Power-Seide mit einer Nadel

Nylon Power ist ein starkes, extra behandeltes Nylon, das doppelt so reißfest ist wie herkömmliches Nylon. Nylon Power-Perlseide lässt sich unter Zug nur zwischen 3 – 4 % dehnen und geht nach Zugfreigabe wieder auf die ursprüngliche Länge zurück. Diese Eigenschaft ist beim Knüpfen sehr vorteilhaft, da Knoten damit sehr fest und dauerhaft platziert werden können. Neben den robusten Fadeneigenschaften zeichnet sich GRIFFIN Nylon Power zusätzlich durch eine geschmeidige Oberfläche und seine hervorragende Farbbrillanz aus.



Nylon Power Seide

Art.-Nr. 09-05-082	N° 2 schwarz
-083	N° 3 schwarz
-084	N° 4 schwarz
-073	N° 3 karneol
-074	N° 4 karneol
-064	N° 4 gelb

Perlzubehör



Perlspirale 1 m

Art.-Nr. 09-06-001	versilbert, 0,78 mm
-002	versilbert, 1,0 mm
-003	versilbert, 1,2 mm
-011	vergoldet, 0,78 mm
-012	vergoldet, 1,0 mm
-013	vergoldet, 1,2 mm

Perlkitt

Art.-Nr. 09-07-001	Schellack Stange ca. 50 g
-002	Schellack Plättchen ca. 50 g
-003	Mastix-Perlkitt weiß, ca. 13 g
-004	Mastix-Perlkitt koralle, ca. 11 g
-033	Mastix-Perlkitt transparent, ca. 10 g
-034	Mastix-Perlkitt schwarz, ca. 13 g
-035	Mastix Perlkitt Jett-Kitt, ca. 13 g
-100	Spezialkleber Bead Cord Glue 10 g



Spirituslampe

Art.-Nr. 09-07-005	Spirituslampe Glas, drei Arbeitswinkel
-006	Ersatzdocht, ca. 15 cm
-007	Ersatzdocht, ca. 20 cm
-008	Ersatzdocht, ca. 1 m



Flauschdocht

Art.-Nr. 09-07-108	ca. 1m, für Messinglampe
--------------------	--------------------------



Knüpfpinzette

Art.-Nr. 09-07-010	rostfreier Stahl poliert, 55 120 mm
--------------------	--





Fadenschere

Art.-Nr. 09-07-011

japanisch, ca. 115 mm

Elastikfäden



Gummikordel/Hutgummi 5 m

Art.-Nr. 09-08-001

weiß, ca. Ø 1 mm

-002

schwarz, ca. Ø 1 mm

-011

rot, ca. Ø 1 mm

-203

grün, ca. Ø 1 mm

-204

blau, ca. Ø 1 mm



Stretch Magic Elastikfäden

Art.-Nr. 09-08-003

Ø 0,5 mm, 25 m, farblos

-004

Ø 0,5 mm, 25 m, schwarz

-005

Ø 0,5 mm, 25 m, blau

-006

Ø 0,5 mm, 25 m, rot

-007

Ø 0,5 mm, 25 m, grün

-008

Ø 0,5 mm, 25 m, lila

-010

Ø 0,7 mm, 25 m, farblos

-013

Ø 1 mm, 25 m, farblos

-014

Ø 1 mm, 25 m, schwarz

-015

Ø 1 mm, 25 m, blau

-016

Ø 1 mm, 25 m, rot

-017

Ø 1 mm, 25 m, grün

-018

Ø 1 mm, 25 m, lila

-023

Ø 0,5 mm, 2,5 m, farblos

-024

Ø 0,5 mm, 2,5 m, schwarz

-025

Ø 0,5 mm, 2,5 m, blau

-026

Ø 0,5 mm, 2,5 m, rot

-027

Ø 0,5 mm, 2,5 m, grün

-028

Ø 0,5 mm, 2,5 m, lila

-030

Ø 0,7 mm, 2,5 m, farblos

-033

Ø 1 mm, 2,5 m, farblos

-034

Ø 1 mm, 2,5 m, schwarz

-035

Ø 1 mm, 2,5 m, blau

-036

Ø 1 mm, 2,5 m, rot

-037

Ø 1 mm, 2,5 m, grün

-038

Ø 1 mm, 2,5 m, lila

-107

Ø 0,7 mm, 100 m, farblos

Stahlseil und Perlendraht



Stahlseil 7 Stränge

Art.-Nr. 09-08-040	∅ 0,31 mm, 9,2 m, Nr. 012
-041	∅ 0,46 mm, 9,2 m, Nr. 018
-042	∅ 0,53 mm, 9,2 m, Nr. 021
-303	∅ 0,3 mm, 5 m, goldfarben
-042	∅ 0,43 mm, 33 m, Nr. 018
-042	∅ 0,61 mm, 31 m, Nr. 024

Stahlseil Jewelry Wire 19 Stränge

Art.-Nr. 09-08-045	∅ 0,25 mm, 9,2 m
-046	∅ 0,30 mm, 9,2 m
-047	∅ 0,35 mm, 9,2 m
-048	∅ 0,45 mm, 9,2 m
-049	∅ 0,53 mm, 9,2 m
-050	∅ 0,6 mm, 9,2 m
-146	∅ 0,3 mm, 30,5 m
-147	∅ 0,35 mm, 30,5 m
-060	∅ 0,6 mm, 30,5 m

Stahlseil Jewelry Wire 49 Stränge

Art.-Nr. 09-08-056	∅ 0,3 mm, 9,2 m
-057	∅ 0,35 mm, 9,2 m
-058	∅ 0,45 mm, 9,2 m
-059	∅ 0,6 mm, 9,2 m

Stahlseil Jewelry Wire 19 Stränge vergoldet 24 ct

Art.-Nr. 09-08-267	∅ 0,35 mm, 2,5 m
-567	∅ 0,35 mm, 5 m
-067	∅ 0,35 mm, 9,2 m



Perlendraht Illusion Cord, Angelsehne farblos

Art.-Nr. 09-09-015	∅ 0,15 mm, 50 m
-025	∅ 0,25 mm, 50 m
auf Bestellung -030	∅ 0,3 mm, 50 m
-040	∅ 0,4 mm, 50 m
-050	∅ 0,5 mm, 50 m
-115	∅ 0,15 mm, 5 m



High Tech-Faden Power Cord weiß

Art.-Nr. 09-99-013	∅ 0,13 mm, 25 m
-020	∅ 0,2 mm, 25 m

Quetschringe und Zubehör



Quetschringe für Stahlseile

Art.-Nr. 09-08-080	200 St., versilbert
-081	200 St., vergoldet

Quetschröhrchen für Stahlseile Silber

Art.-Nr. 48-08-012-925	2,0x2,2 mm, innen 1,2 mm, VE 12 Stk.
-013-925	2,0x2,2 mm, innen 1,2 mm, VE 100 Stk.
-015-925	2,3x2,2 mm, innen 1,5 mm, VE 12 Stk.
-016-925	2,3x2,2 mm, innen 1,5 mm, VE 100 Stk.



Quetschröhrchen für Stahlseile vergoldet

Art.-Nr. 09-08-091	extra stabil, VE 100 St.
--------------------	--------------------------



Quetschzange für Stahlseile, 2 Plombenformlöcher

Art.-Nr. 09-08-100



Drahtschutz für Stahlseile Wire Guardian

Art.-Nr. 09-08-110	innen 0,6, Länge 4,5 mm, versilbert
-111	innen 0,6, Länge 4,5 mm, vergoldet

Kautschuk und Lederbänder (Angebot veränderlich!)



Kautschuk schwarze Meterware

Art.-Nr. 09-10-001	∅ 1,2 mm
-002	∅ 2 mm
-003	∅ 3 mm
-004	∅ 4 mm
-005	∅ 5 mm
-006	∅ 6 mm

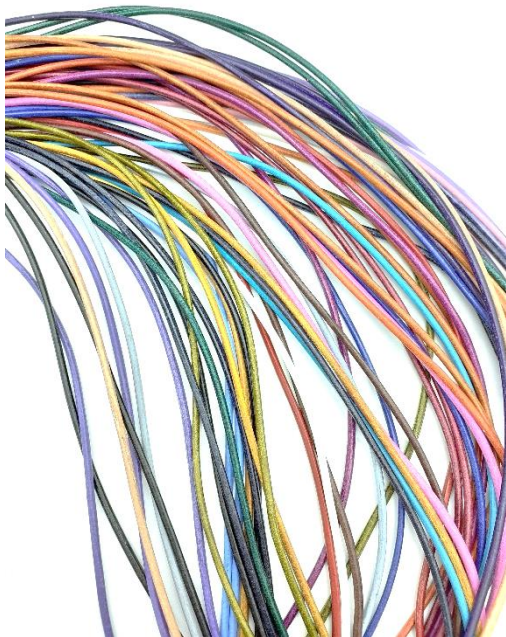

Lederriemen 1m Länge

Art.-Nr. 09-10-011	∅ 1,2 mm, schwarz, Ziege
-020	∅ 2 mm, schwarz, Rind
-021	∅ 2 mm, bunt, Rind

Lederriemen Meterware

Art.-Nr. 09-10-022	∅ 2 mm, natur
-023	∅ 2 mm, bunt/schwarz/braun
-025	∅ 2,5 mm, schwarz
-030	∅ 3 mm, schwarz
-040	∅ 4 mm, schwarz
-051	∅ 5 x 1,3 mm, schwarz, flach
-101	∅ 10 x 1,7 mm, schwarz, flach



Leder-Flechtkordel Meterware

Art.-Nr. 09-10-225	∅ 2,5 mm, schwarz
-230	∅ 3 mm, schwarz
-240	∅ 4 mm, schwarz
-250	∅ 5 mm, schwarz
-260	∅ 6 mm, schwarz
-280	∅ 8 mm, schwarz
-200	∅ 10 mm, schwarz
-325	∅ 2,5 mm, natur
-330	∅ 3 mm, natur
-335	∅ 3,8 mm, natur
-350	∅ 5 mm, natur
-370	∅ 7 mm, natur
-400	∅ 10 mm, braun
-440	∅ 4 mm, braun
-460	∅ 6 mm, braun
-525	∅ 2,5 mm, bunt
-530	∅ 3 mm, bunt
-629	∅ 3 mm, schwarz, eng geflochten, made in Germany
-630	∅ 3 mm, braun, eng geflochten, made in Germany



Lederband mit Ziernaht Meterware

Art.-Nr. 09-10-135	∅ 3,5 mm, schwarz
-140	∅ 4,0 mm, beige

10. Pinzetten und Kornzangen

Löt- und Beizpinzetten



Lötkreuzpinzette selbsthaltend

- | | |
|---------------------------|----------------------------|
| Art.-Nr. 10-01-000 | gebogen, Edelstahl 165 mm |
| -010 | gerade, Edelstahl, 165 mm |
| -001 | gerade, Stahl, 165 mm |
| -002 | gebogen, Stahl 165 mm |
| -004 | Drahtkreuzpinzette, 150 mm |
| -012 | gerade, Titan, 160 mm |

Pinzette säurebeständig

- | | |
|---------------------------|---------------------------------|
| Art.-Nr. 10-01-013 | gerade, Titan, 130 mm |
| -014 | gerade, Titan, 160 mm |
| -015 | gebogen, Titan, 160 mm |
| -016 | gerade, Titan, 145 mm, mit Hieb |
| -020 | gerade, Kunststoff, 180 mm |
| -030 | gerade, Messing, 120 mm |



Perlpinzetten



Perlpinzette mit Hohlkehle

- | | |
|---------------------------|----------------------|
| Art.-Nr. 10-03-001 | 147 mm, 1a Schweiz |
| -004 | 140 mm, Importmodell |

Steinpinzetten

Steinpinzette

Art.-Nr. 10-02-002	Steinpinzette mit Schieber, 160 mm
-003	Steinpinzette mit Hieb, 160 mm
-006	Pinzette halbspitz, 160 mm, mit Hieb
-013	Führungsstift, 150 mm, mit Hieb
-044	Diamantpinzette, 160 mm, Spitze 1,2 mm, mit Hieb, 1A



Uhrmacherpinzetten



Uhrmacherpinzetten

Art.-Nr. 10-04-001	rostfreier Stahl, 120 mm, antimagnetisch
-002	stabil, rostfreier Stahl, 120 mm, antimagnetisch
-003	Plastikpinzette für Knopfzellen, 120 mm

11. Messen und Wiegen

Messschieber und Mikrometer

Messschieber

Art.-Nr. 11-01-000

auf Bestellung -001

-005

-010

-012

-015

-021

auf Bestellung -030

- 1) Baby mit Nonius, 100 mm mit Nonius 150 mm, momentfeststellbar
- 2) mit Nonius Mitutoyo 150 mm Digital, 100 mm, Inch/mm
- 3) Digital, 150 mm, Inch/cm
- 4) Digital, Mitutoyo digimac, absolute AOS, 150 mm
- 5) Schiebemaß mit Messuhr 150 mm

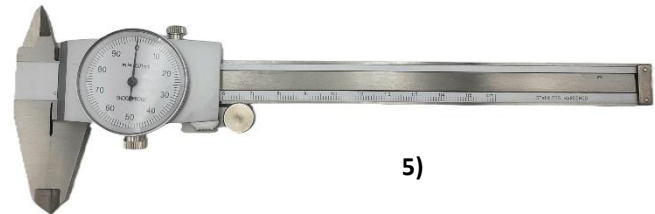
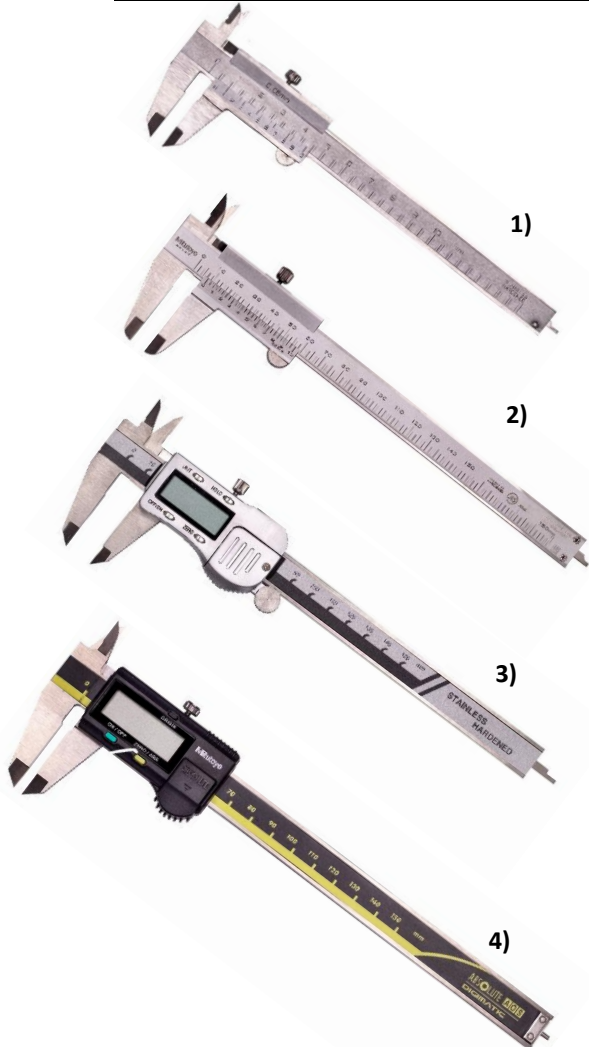

Mikrometer

Art.-Nr. 11-01-080

im Etui, Mauser 0 -25 mm, auf 0,01 mm genau



Zehntelmaß und Messuhren

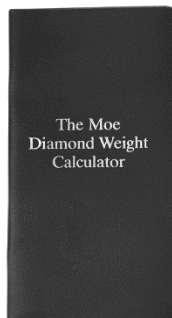

Moe Diamanten Gewichtsmaß Tabelle

Art.-Nr. 11-02-002

-102

Import

1A Qualität



Zehntelmaß Edelstahl

Art.-Nr. 11-02-010

-102

100 mm auf 0,1 mm genau

100 mm auf 0,1 mm genau, Import

11. Messen und Wiegen

Steinmaße und -siebe

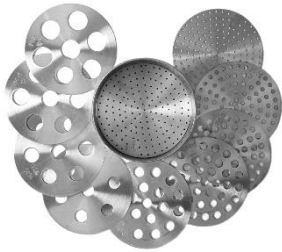

Steinsieb im Etui

Art.-Nr. 11-03-003

40 Siebe, 1,15 - 4,5 mm

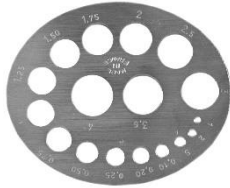

Karatmaß ovale Form für Brillant

Art.-Nr. 11-03-010

0,01 ct - 5 ct 21 Loch

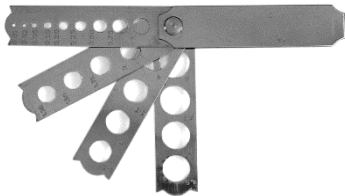

Karatmaß 4-armiger Fächer, für Brillant

Art.-Nr. 11-03-011

0,01 ct - 5 ct 21 Loch

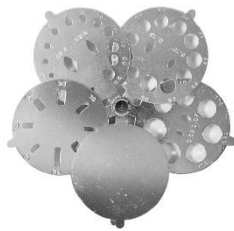

Karatmaß Alu, runde Form, Fächer

Art.-Nr. 11-03-012

0,01-2,1ct für Navette und Baguette

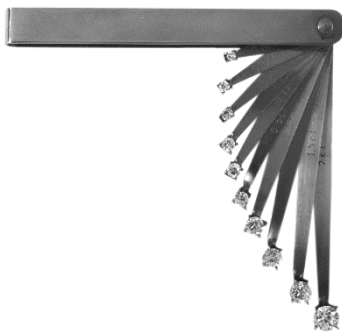

Diamantgrößenfächer mit 10 Zirkonia

Art.-Nr. 11-03-020

0,1 ct - 2ct Vergleichsgrößen Brillant

Winkel (WS)

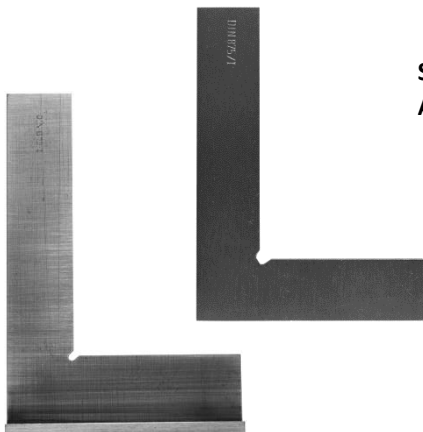

Stahlwinkel

Art.-Nr. 11-05-001

75x50 mm ohne Anschlag

-002

100x70 mm ohne Anschlag

-011

75x50 mm mit Anschlag

-012

100x70 mm mit Anschlag

-016

100x70 mit Anschlag

11. Messen und Wiegen

Ringmaße und Ringstöcke



Ringspiele

Art.-Nr. 11-06-000

-001

-003

-004

-024

-027

Plastikstreifen mit Lupe, 40 - 76 mm

Ringspiel Plastik, 41 - 76 mm

Ringspiel vernickelt, 3 mm flach 41 - 76 mm

Ringspiel vernickelt, 3,5 mm halbrund

Ringspiel 6 mm, 41 - 76 mm

Ringspiel bombiert, 7 mm, 41 - 76 mm



Ringmaße Einzelringe

Art.-Nr. 11-06-005

bombiert, 10 mm, 41-76 mm, Etui

Ringstock

Art.-Nr. 11-06-007

-008

-009

Kunststoff, gelb

Aluminium, silbern

Aluminium, orange



Set mit Ringstock und Ringmaßen

Art.-Nr. 11-06-006

Einzelringe mit Alu-Ringstock 41 - 76 mm

Set im Holzkasten

-016

1a, 36 Einzelringe 41 - 76 mm, 4 mm bombiert + Ringstock

-017

1a, 36 Einzelringe 41 - 76 mm, 7 mm bombiert + Ringstock



11. Messen und Wiegen

Armbandmaß



Armbandmaß

Art.-Nr. 11-07-001

vernickelt, 16 mm, 15 - 23 mm

Waagen

Taschenwaagen

Art.-Nr. 11-08-006

-015

-032

-100

-220

-330

1) 0,01 – 60 g, Kern, Justiergewicht Hülle

2) 0,1 – 150 g Kern, Klappdeckel, CM150

0,1 – 320 g Kern, Klappdeckel

0,1 – 1000 g DZT1000, beleuchtetes Display

3) 0,01 – 200 g, umstellbar, MTT200

4) 0,1 – 300 g, TS-300, Touchscreen, mini



1



2



3



4

Karatwaage

Art.-Nr. 11-08-010

-011

-050

-250

0,01 - 100 ct/ 20 g Tanita 1210 versch. Gew.

0,01 - 100 ct/ 20 g Tanita 1230 versch. Gew.

0,01 - 50 ct, Kern, CM50-C2N

0,005 - 100 ct/ 0,001- 50 g



11. Messen und Wiegen



Tischwaage

Art.-Nr. 11-08-310

-323

-350

-620

0,1 – 3000 g, NV-3000, bel. Display

0,01 - 320 ct, Ohaus, eichfähig, Karat

0,01 g - 500 g NV500

0,01 g - 620 g, Ohaus, eichfähig, Gramm

Batterien

Manche Batterien sind nur auf Bestellung lieferbar: Und das ab einer Menge von 10 oder mehr

Knopfzellen Nr.

301/086

303/357

315

317

319

321

329

333

335

339

341

344/350

346

357/303

362/361

364/363

365

366

371/370

373

377/376

379

394/380

391/381

392/384

386/301

392/384

386/301

387

390/389

393

395/399

397/396

LR 44

Lithiumbatterien

CR 1220

CR 1620

CR 2016

CR 2016

CR 2025

CR 2032

CR 1616

CR 1225

CR 1216

Lithiumbatterien

Mono / LR20

Baby / LR14

Mignon / LR6/ AA

Micro / LR03/ AAA

Block / 6LR61

Lady / LR1

12. Prüfen

Lupen



Uhrmacherlupe

- Art.-Nr. 12-01-001
-002
-003
-004
-005
-006

- Nr. 4, Vergrößerung 2,5 x
Nr. 3,5, Vergrößerung 2,75 x
Nr. 3, Vergrößerung 3,25 x
Nr. 2,5, Vergrößerung 4 x
Nr. 2, Vergrößerung 5 x
Nr. 1,5, Vergrößerung 6,5 x



Brillenlupe

Art.-Nr. 12-01-014

Uhrmacherlupe Nr. 2,5 mit Krokoklemme



Steinlupe

Art.-Nr. 12-01-015
-110

aplanatisch, Vergrößerung 15 x, 2 Linsen
aplanatisch, Vergrößerung 10 x, 2 Linsen



Triplet-Steinlupe

Art.-Nr. 12-01-030

- 031
-032
-033
-038
-035

- 18-19 mm verchromt, 10x Vergrößerung, 3 Linsen
19 mm, goldfarben, 10x Vergrößerung, 3 Linsen
18 mm, schwarz Vergrößerung 10 x, 3 Linsen
18 mm, gummiert, Vergrößerung 10 x, 3 Linsen
21 mm, 8eck, goldfarben, Vergrößerung 10 x, 3 Linsen
21 mm, schwarz Vergrößerung 10 x, mit LED-Ring



GemLoupe Objektiv-Adapter für Smartphones

Art.-Nr. 12-01-045

5x Vergrößerung und Sparkle-Adapter

Kopfbandlupe



Kopfbandlupe Optivisor, für Brillenträger geeignet

Art.-Nr. 12-01-069	1,5 x (auf Bestellung)
-070	1,75 x
-071	2,0 x (auf Bestellung)
-072	2,5 x
-073	2,75 x
-074	3,5 x
-075	Ersatzlinse, Vergrößerung 1,5 x
-076	Ersatzlinse, Vergrößerung 1,75 x
-077	Ersatzlinse, Vergrößerung 2,0 x
-078	Ersatzlinse, Vergrößerung 2,5 x
-079	Ersatzlinse, Vergrößerung 2,75 x
-080	Ersatzlinse, Vergrößerung 3,5 x
-081	Ersatzlinse, Bergeon, Vergrößerung 1,75 x
-090	Zusatzlinse, zuschaltbar, 2,5 x

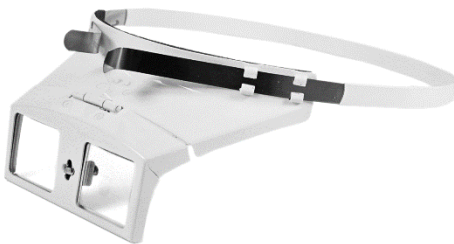

Kopfbandlupe Metall

Art.-Nr. 12-01-050	Vergrößerung 1,5 x
-052	Vergrößerung 2x
-053	Vergrößerung 2,5

Kopfbandlupe mit LED-Licht

Art.-Nr. 12-01-150	Import, randlos 1,2/1,8/2,5/3,5x
---------------------------	----------------------------------



Stein-Testgeräte



Diamanttester Presidium Diamondmate – A (auf Bestellung)
Art.-Nr. 12-02-001 1 Jahr Garantie



Diamant- und Moissanitester Reader I
Art.-Nr. 12-02-012 1 Jahr Garantie



Diamant- und Moissanitester Multi III
Art.-Nr. 12-02-016 180 Grad Multi-Sicht LED-Display, inkl. Tasche



Diamant-/ Edelsteintester Gem Eye I
Art.-Nr. 12-02-022 1 Jahr Garantie



Diamanttester Presidium Synthetic Diamond Screener II
Art.-Nr. 12-02-020



Refraktometer Presidium
Art.-Nr. 12-02-025 Refraktiver Index 1.000-3.000



Diamant Tester SmartPro Max 5in1
Art.-Nr. 12-02-010 Tester für

- nat. Diamanten
- Labordiamanten
- Moissanite
- Zirkonia
- Imitationen



Moissanite Test-Flüssigkeit „Schwimmprobe“
Art.-Nr. 12-02-006

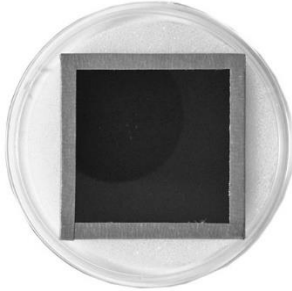

Aquamarin-Prüffilter im Etui
Art.-Nr. 12-03-025

Turmalin-Prüffilter im Etui
Art.-Nr. 12-03-025

Probiersäure und Zubehör



Probiersäurekasten

Art.-Nr. 12-04-020

Stein, Kontrastol, 8/14/18/21,6 Karat, Ag

-022

Stein, Kontrastol, 8/14/18/21,6 Karat, Ag CF

-021

leer, Ersatzteil



Probiersäuren einzeln 20 ml

Art.-Nr. 12-04-101

Silber, CF

-001

Silber, GHS03/05/06/09/08

-002

Gold, 8 Karat, GHS05

-003

Gold, 14 Karat, GHS05

-004

Gold, 18 Karat, GHS05

-006

Gold, 21,6 Karat, GHS05

-124

Gold, 24 Karat, GHS05

-111

Platin

-008

Edelstahl

-108

Nickel



Deckel für Probiersäureflaschen

Art.-Nr. 12-04-009

Ersatzteil

Bitte haben Sie Verständnis dafür, dass wir gem. der EU-Verordnung 2019/1148 seit dem 1. Februar 2021 Probiersäure ausschließlich an Personen weiterverkaufen dürfen, die uns eine Kopie des Gewerbescheines und des Personalausweises sowie ihre Steuernummer zukommen lassen. Ein Postversand ist nur mit Gefahrentransport möglich.



Neutralizer, 50g
Art.-Nr. 12-04-018

mit Farbindikator, zur Neutralisierung von Säuren



Probersteine

- Art.-Nr. 12-04-010**
- 110**
- 011**
- 012**
- 015**
- 016**

- Proberstein klein 1A
- Proberstein klein 1B
- Proberstein groß
- Proberstein XXL
- Holzbox für Proberstein klein
- Holzbox für Proberstein groß



Kontrastol zur Steinpflege 20 ml
Art.-Nr. 12-04-007



Brüsseler Erde, 30g
Art.-Nr. 12-04-019

zur Reinigung von Probersteinen



Proberstern
Art.-Nr. 12-04-023

3-armig, 8/14/18 Karat

13. Hilfsmittel

Schwarzfärbebad



Schwarzfärbebad

Art.-Nr. 13-01-020

-100

-500

-915

-900

Pariser Oxid für Silber/Kupfer, 20 ml

Pariser Oxid für Silber/Kupfer, 100 ml

Pariser Oxid für Silber/Kupfer, 500 ml

Oxidbeize Gosiba/Blitz, Buntmetalle, 125 ml

Oxidbeize Gosiba/Blitz, Buntmetalle, 1 l

Anreiberversilberung



Silver Plate Anreiberversilberung

Art.-Nr. 13-03-100

100 ml

Kalt-Emaille



Kalt-Emaille, schwarz/rot/blau/grün/gelb/weiß

Art.-Nr. 13-07-001

erwärmt streichfähig

13. Hilfsmittel

Kleber



UHUplus 2-Komponenten

Art.-Nr. 13-09-033

-135

-235

endfest 300, ca. 33 g, 12 Std.

schnellfest, ca. 35 g, 5 Min.

sofortfest, ca. 35 g, 2 Min.



UHU Sekundenkleber

Art.-Nr. 13-09-303

-304

-305

Gel, universell, ca. 3 g

Alleskleber, blitzschnell, Pipette, ca. 3g

Alleskleber, blitzschnell, Pipette, ca. 10g

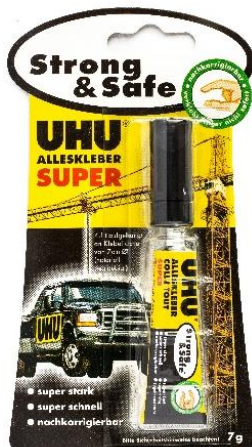

UHU Alleskleber strong&safe

Art.-Nr. 13-09-707

schnell, korrigierbar, 7 g

Turbo-Kleber

Art.-Nr. 13-09-009

dünnflüssig, 10 g



Blattgold und -silber

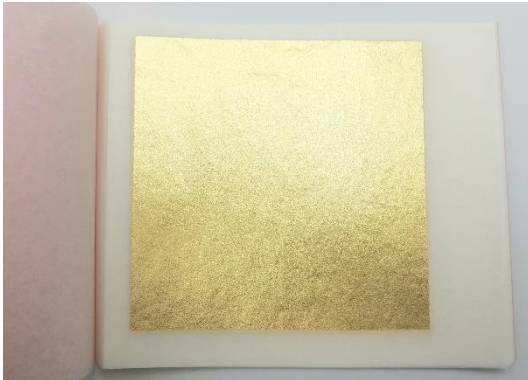

Dukaten-Doppelgold 23 Karat, 80x80 mm

Art.-Nr. 13-10-123	lose, 25 Blatt
-023	Transferfolie, 25 Blatt
-223	lose, 250 Blatt
-323	Transferfolie, 250 Blatt



Blattsilber - Feinsilber, 95x95 mm

Art.-Nr. 13-10-195	lose, 25 Blatt
-095	Transferfolie, 25 Blatt
-295	lose, 250 Blatt
-395	Transferfolie, 250 Blatt



Anlegeöl Mixtion „Lefranc“ (Vergoldermilch)

Art.-Nr. 13-10-603	125 ml, 3 Std. Trockenzeit
-612	75 ml, 12 Std. Trockenzeit

Schmiermittel



Ziehwachs für Sägen, Draht...

Art.-Nr. 13-06-002 250 g in Aluschale
-003 ca. 70 g im Beutel



Schneidfett

Art.-Nr. 13-06-005 für Bohrer, Sägen..., 50 g, Dose



Ballistol Universalöl

Art.-Nr. 13-06-100 Spray, 100 ml

Federstähle



Federstahl, Runddraht, 1 m

Art.-Nr. 13-11-001 Stahldraht federnd, 0,1 mm
-002 Stahldraht federnd, 0,2 mm
-003 Stahldraht federnd, 0,3 mm
-035 Stahldraht federnd, 0,35 mm
-004 Stahldraht federnd, 0,4 mm
-005 Stahldraht federnd, 0,5 mm
-006 Stahldraht federnd, 0,6 mm
-007 Stahldraht federnd, 0,7 mm
-008 Stahldraht federnd, 0,8 mm
-009 Stahldraht federnd, 0,9 mm
-010 Stahldraht federnd, 0,10 mm

Sonstiger Zubehör



Raumschale

Art.-Nr. 13-05-001
-002

Kupfer, 16 cm lang

Kupfer, Pfännchen mit Messinggriff, \varnothing 7

cm

Brettpinsel siehe WG20 Handbürsten



Sägespäne für Trockentrommeln

Art.-Nr. 13-08-250

staub- und harzfrei, 250 g



Hufeisenmagnet

Art.-Nr. 13-12-001

27,5x25,4x6,2 mm



Putzhölzer

Art.-Nr. 13-13-003
-004

D: ca. 3 mm, L:15 cm, 2 Stk

D: ca. 5 mm, L:15 cm, 2 Stk

14. Wachs und Zubehör

Feilwachs

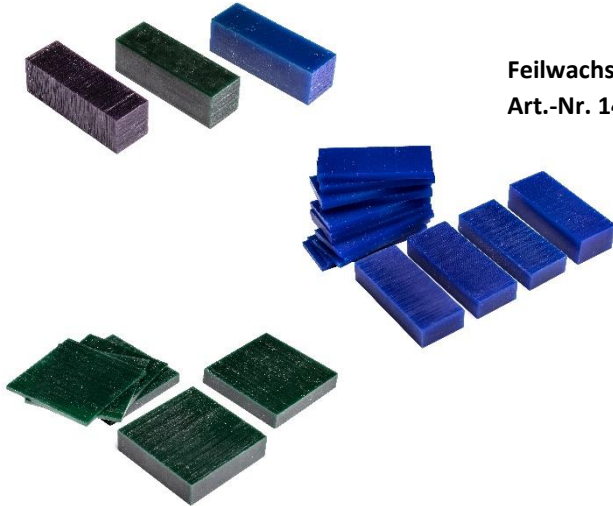

Feilwachsblöcke

Art.-Nr. 14-01-001

- 002 ganz, normalhart, blau, 90x36x150 mm
- 003 ganz, mittelhart, purpur, 90x36x150 mm
- 005 ganz, hart, grün, 90x36x150 mm
- 021 dreigeteilt, alle drei Härten, blau/purpur/grün
- 021 ganz, normalhart, blau, 90x30x90 mm
- 036 ganz, normalhart, blau, 90x90x60 mm
- 011 Slices, normalhart, blau, 90x36x150/3-25 mm
- 013 Slices, extrahart, grün, 90x36x150/3-25 mm
- 031 Slices, normalhart, klein blau, 90x30x90/3-7 mm



Feilwachsrohre, 15 cm lang

Art.-Nr.-14-02-010

- 009 Form rund, normalhart, blau
- 009 Form rund, hart, grün
- 011 Form Bandring, normalhart, blau
- 012 Form Bandring, mittelhart, purpur
- 013 Form Bandring, hart, grün
- 021 Form Siegelring, normalhart, blau, dick
- 022 Form Siegelring, hart, grün, dick
- 023 Form Siegelring, hart, grün, dünn
- 032 Form Siegelring, mittelhart, purpur, dünn

Feilwachsstangen

Art.-Nr. 14-03-001



- 011 Form rund, blau, Ø 44,5 mm, 30,3 cm lang
- 011 Form rund, blau, Ø 56 mm, 18,7 cm lang
- 021 Form rund, blau, Ø 66 mm, 13,8 cm lang
- 031 Form rund, blau, Ø 78 mm, 10,4 cm lang
- 101 Form oval, blau, Ø 90x70 mm, 10,4 cm lang

Wachsbesonderheiten



Feilwachsdraht-Sortiment

Art.-Nr. 14-04-001 blau, 3 Formen, 10 cm lang



Wachsdraht wax wire blau, rund, Durchmesser 4 mm

Art.-Nr. 14-04-004 Stück, ca. 1,5 m
-005 Spule, ca. 18 m



Modellierwachs

Art.-Nr. 14-04-635 pink, flexibel, Blättchen, ca. 15x8 cm
-625 grün, weich, Blättchen, ca. 9x9 cm
-566 rot, weich, Dose, ca. 450 g/1LB

Wachsbein siehe WG 06 Fassen und Gravieren
Ziehwachs siehe WG 13 Schmiermittel

Wachszubehör



Ringstock mit Messer

Art.-Nr. 14-05-010 Holz, Umf. 41-73 mm, Skala Nr. 1-33



Wärmestift für Wachsgestaltung

Art.-Nr. 14-05-001 inkl. Batterie 1x LR6/AA
-004 Ersatzspitze für Wärmestift, rund

14. Wachs und Zubehör



Halter für Skalpellklingen

Art.-Nr. 14-05-303

130 mm, gerade Form, Nr. 3



Klingen für Skalpellhalter

Art.-Nr. 14-05-311

Form 11, Stahl, 5 Stück



Schnitzwerkzeug-Set mit Holzheft

Art.-Nr. 14-05-606

6 Stück

-612

12 Stück



Wachswerkzeugset, Edelstahl

Art.-Nr. 14-05-610

10 Stück, doppelendig

Modellierfräser für Wachs/Gips siehe WG 01 Fräser WS
Wachssägen = Gipssägen, siehe WG 04 Sägen
Wachsfeilen/Raspelfeilen siehe WG 19 Feilen

15. Zangen und Schneidwerkzeuge

Regleuse-Zangen ohne Hieb



• **Rundzange 1A**
 • **Art.-Nr. 15-01-001**

durchgestecktes Gewerbe, 115 mm lang



▬ **Flachzange 1A**
 ▬ **Art.-Nr. 15-01-002**
 -004

durchgestecktes Gewerbe, 115 mm lang, 2mm breit
 durchgestecktes Gewerbe, 115 mm lang, 4mm breit



◐ **Kettenzange (Flach-Spitzzange)**
 • **Art.-Nr. 15-01-003**

durchgestecktes Gewerbe, 115 mm lang,
 PVC-Überzug



▬ **Flachzange**
 ▬ **Art.-Nr. 15-01-104**

durchgestecktes Gewerbe, 115 mm lang,
 PVC-Griff, Feder



• **Rundzange**
 • **Art.-Nr. 15-01-101**

durchgestecktes Gewerbe, 115 mm lang,
 PVC-Griff, Feder



◐ **Kettenzange**
 • **Art.-Nr. 15-01-103**

durchgestecktes Gewerbe, 115 mm lang,
 PVC-Griff, Feder

Präzisions-Zangen ohne Hieb



Flachzange
Art.-Nr. 15-02-035

durchgestecktes Gewerbe, 130 mm lang, poliert,
 6 mm breit, poliert, F. Dick
 -004 durchgestecktes Gewerbe, 130 mm lang, poliert,
 4 mm breit, poliert



Flach-Rundzange
Art.-Nr. 15-02-026

durchgestecktes Gewerbe, 130 mm lang,
 6mm breit, poliert



Schienenzange
Art.-Nr. 15-02-013

durchgestecktes Gewerbe, 130 mm lang,
 3 mm breit, poliert



-016

durchgestecktes Gewerbe, 130 mm lang,
 6 mm breit, poliert



-036

durchgestecktes Gewerbe, 130 mm lang,
 6 mm breit, poliert, Griff mit PVC-Überzug



Rundzange
Art.-Nr. 15-02-101

durchgestecktes Gewerbe, 130mm,
 pol., Spitzen 1mm, F. Dick



Kettenzange
Art.-Nr. 15-02-033

durchgestecktes Gewerbe, 130mm, F. Dick

15. Zangen und Schneidwerkzeuge

Präzisions-Zangen ohne Hieb



Steinsetzange
Art.-Nr. 15-02-049

durchgestecktes Gewerbe, 130 mm lang



Hohl-Rundzange
Art.-Nr. 15-02-048

durchgestecktes Gewerbe, 130 mm lang, poliert

Optiker-Zangen ohne Hieb



Flachzange
Art.-Nr. 15-02-107

durchgestecktes Gewerbe, kräftiger Griff,
130 mm lang, 6 mm breit



Rundzange
Art.-Nr. 15-02-101

durchgestecktes Gewerbe, kräftiger Griff,
130 mm lang (Auslaufmodell)



Kettzange
Art.-Nr. 15-02-103

durchgestecktes Gewerbe, kräftiger Griff,
130 mm lang (Auslaufmodell)

Lederlochzange für Uhrbänder siehe WG 25 Uhrmacherzubehör
Ausnietzange für Uhrbandstifte siehe WG 25 Uhrmacherzubehör
Etikettenösenzange siehe WG 30 Tüten und Diverses
Stempelzange siehe WG 05 Punzieren und Ziselieren

15. Zangen und Schneidwerkzeuge

Zangen mit Kunststoffbacken



Flachzange

Art.-Nr. 15-03-008

durchgestecktes Gewerbe, 140 mm lang,
8 mm breit, PVC-Griff

-03-010

durchgestecktes Gewerbe, 140 mm lang,
10 mm breit, PVC-Griff



Flach-Rundzange

Art.-Nr. 15-03-028

durchgestecktes Gewerbe, 140 mm lang,
8 mm breit, PVC-Griff



Schienezange

Art.-Nr. 15-03-018

durchgestecktes Gewerbe, 140 mm lang,
8 mm breit, PVC-Griff



Kunststoffbacken Ersatz (nur flache Backen lieferbar)

Art.-Nr. 15-03-208

8 mm breit, einzeln

-210

10 mm breit, einzeln

Parallel-Flachzangen



Parallelzange mit Hieb, 9,5 mm breit

Art.-Nr. 15-04-014

140 mm lang

-016

160 mm lang

Parallelzange ohne Hieb

Art.-Nr. 15-04-114

140 mm lang

-116

160 mm lang



Parallelzange (Festhaltezange)

Art.-Nr. 15-04-316

Kunststoffbacken, 160 mm lang,
12,5 mm breit, mit Schraube



Kunststoffbacken Ersatz

Art.-Nr. 15-04-312

12,5 mm breit, 1 Paar

Formzangen



Rund-Formzange
Art.-Nr. 15-02-145

6 Stufen, 145 mm lang, PVC-Griff, Stufen 10 mm lang, Rundung 2/3/5/6/7/9 mm

Ringbiegezangen



Ringbiegezange
Art.-Nr. 15-05-016

einfach, 160 mm lang, PVC-Griff



Ringbiegezange
Art.-Nr. 15-05-017
-019

Standard, 180 mm lang, PVC-Griff
Ersatzschrauben Set

Ringhalte-zangen



Ringhalte-zange
Art.-Nr. 15-06-140

durchgestecktes Gewerbe,
140 mm lang, PVC-Griff

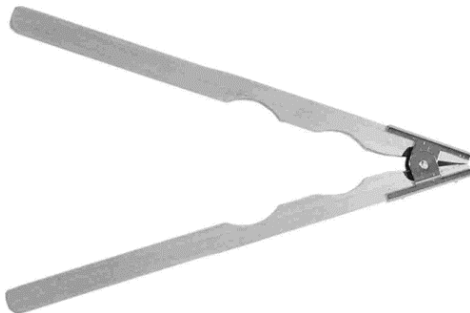

Ringhalte-zange
Art.-Nr. 15-06-200

Import, Holz 200mm, Feder

Ringsägezangen



Ringsägezange

Art.-Nr. 15-07-165
-163

groß, HSS-Säge, 165 mm lang, PVC-Griff
Ersatzsägeblatt HSS, rund \varnothing 30 mm



Ringsägezange

Art.-Nr. 15-07-120
-122
-123

klein, 120 mm lang, vernickelt
Ersatzsägeblatt, rund \varnothing 20 mm
Ersatzschlüssel mit Gewinde, \varnothing 3 mm



Zangenständer



Zangenständer für 10 Zangen

Art.-Nr. 15-08-010

Edelstahl, 250 mm lang

Blechscheren



Lotschere, Schenkel geschlossen

Art.-Nr. 15-09-180 schwarzer Griff, 180 mm lang



Kronenschere für Lot

Art.-Nr. 15-09-110 gerade, 100 mm lang, vernickelt



Kettenschere schlank, spitz

Art.-Nr. 15-09-140 blank, 140 mm lang
-180 blank, 180 mm lang



Kettenschere mit Niete, spitz

Art.-Nr. 15-09-150 PVC-Griff, 150 mm lang



Hebelblechscher Stahl

Art.-Nr. 15-09-500 Messer 120 mm lang, Blech 4 mm

Seitenschneider



Schrägschneider Lindström 7291

Art.-Nr. 15-10-011 Flush, max. 1,25, 110 mm lang



Seitenschneider Hartmetall

Art.-Nr. 15-10-123 mit Fase, 130 mm lang, blauer PVC-Griff



Vorschneider/Viertelrohreinkerbzange

Art.-Nr. 15-10-012 ohne Fase, 120 mm, mit Schraube, poliert



Vorschneider Pianodraht

Art.-Nr. 15-10-020 200 mm lang, Knipex, max. 2,5



Kraftvorschneider Pianodraht

Art.-Nr. 15-10-013 mit Fase, 130 mm, poliert



Kraftseitenschneider Pianodraht

Art.-Nr. 15-10-200 200 mm lang, Knipex, max. 2,5

Seitenschneider



Seitenschneider

Art.-Nr. 15-10-120 Flush, Feder, 120 mm lang, Import

15. Zangen und Schneidwerkzeuge



Seitenschneider
Art.-Nr. 15-10-113

mit Fase, 130 mm lang,
poliert oder mit rotem PVC-
Überzug



Seitenschneider Lindström 8152

Art.-Nr. 15-10-122 115mm, Ultra-Flush, max. 1,25



Seitenschneider Lindström 8160

Art.-Nr. 15-10-125 Micro, 125 mm lang, max. 2,0



Seitenschneider Lindström 8140

Art.-Nr. 15-10-110 Micro, 110 mm lang, max. 1,25

Seitenschneider Lindström 8141

Art.-Nr. 15-10-111 Flush, 110 mm lang, max. 1,25



Ersatzgriffe Lindström

Art.-Nr. 15-10-112 für 8140/8141
-126 für 8160

Lindström, Seitenschneider mit Blattfeder
*max. Angabe für Kupferdraht

Micro Bevel = mit Wate
Flush Cut = kleine Wate
Ultra Flush = keine Wate
(Wate = Fase)

15. Zangen und Schneidwerkzeuge

Gewindeschneidwerkzeuge



Gewindebohrersatz WIRU
Art.-Nr. 15-11-110 WS, 3 Stück, \varnothing 1,0 mm



Gewindeschneideisen WIRU
Art.-Nr. 15-11-210 HSS, 16 mm, \varnothing 1,0 mm



Gewindebohrer
Art.-Nr. 15-11-308 HSS, \varnothing 0,8 mm
-309 HSS, \varnothing 0,9 mm



Gewindebohrer (Vor- und Nachschneider-Set)
Art.-Nr. 15-11-310 HSS, \varnothing 1,0 mm
-312 HSS, \varnothing 1,2 mm
-314 HSS, \varnothing 1,4 mm



Gewindeschneideisen Bergeon
Art.-Nr. 15-11-100 WS, 16 mm, \varnothing 1,0 mm
-120 WS, 16 mm, \varnothing 1,2 mm
-170 WS, 16 mm, \varnothing 1,7 mm

Diverse einzelne Gewindeschneider/-bohrer im Restbestand - gerne nachfragen!



Gewindeschneidsatz
Art.-Nr. 15-11-555 HSS M1-M2,5 incl. Halter

Schneideisenhalter



Schneideisenhalter mit Armen
Art.-Nr. 15-12-016 Bergeon, WS

Windeisen



Windeisen für Bohrer (Halter)
Art.-Nr. 15-13-013 Bergeon, WS

16. Ringmaschinen

Ringbiegemaschinen

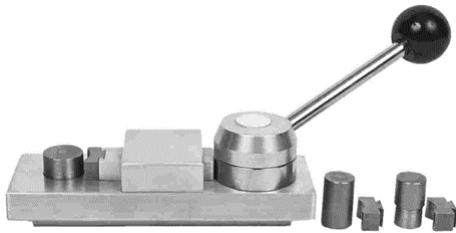

Hebelringbiegemaschine

- Art.-Nr. 16-01-001 kugelgelagert, 3 Biegeradien, max. 4 mm
 -002 3 Plastikeinsätze, 3 Biegeradien, max. 4 mm
 -012 Ersatzstempel für 16-01-002

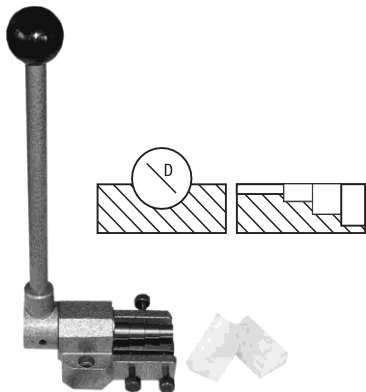

Ringbiegemaschine

- Art.-Nr. 16-01-104 3 Einsätze, je 4 verschiedene Tiefen

Ringerweiterungsmaschinen

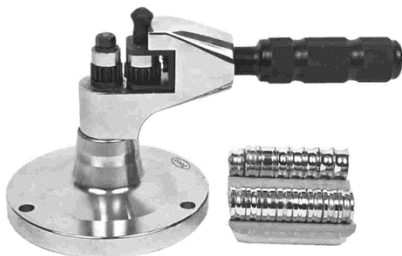

Steinringerweiterungsmaschine (Rändel)

- Art.-Nr. 16-02-217 17 Stahlrollenprofile
 -218 Mittelbolzen für Steinringerweiterungsmaschine

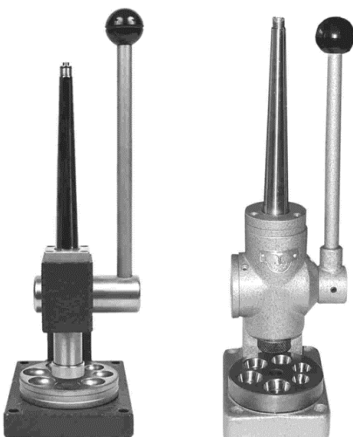

Trauringerweiterungsmaschine

- Art.-Nr. 16-02-001 Dorn konisch, 1 doppelseitige Gesenkplatte
 -002 Dorn konisch, 1 doppelseitige Gesenkplatte
 -003 Dorn konisch, 1 doppelseitige Gesenkplatte, extra gehärtet – auch für Stahlringe (auf Anfrage)

16. Ringmaschinen



Trauringerweiterungs- und Ringbiegemaschine

Art.-Nr. 16-02-102
-103

Kombi, 1 doppelseitige Gesenkplatte
 Kombi, 1 doppelseitige Gesenkplatte,
 extra gehärtet – auch für Stahlringe (auf Anfrage)



Verengungsbuchsen für Trauringmaschine/Stahlgesenke

Art.-Nr. 16-02-020

Satz 20 Stück, Plastik



Stahlgesenke Satz

Art.-Nr. 16-02-032

10 Stück



Gesenkplatte für Trauringmaschine

Art.-Nr. 16-02-022
-023

12 verschiedene Gesenke (6 je Seite), halbrund
 12 verschiedene Gesenke (6 je Seite), konisch

Gesenkplatte = Stauchplatte

17. Treibwerkzeuge und Riegel

Hämmer und Zubehör



Uhrmacherhammer

Art.-Nr. 17-01-006	poliert, verchromt, Import, 60 mm lang
-008	poliert, 80 mm lang
-009	verchromt, 80mm lang



Hammerstiel aus Eschenholz o.ä.

Art.-Nr. 17-01-001	230 mm lang
-002	250 mm lang
-093	300 mm lang



Niethammer

Art.-Nr. 17-01-075	verchromt, Kopf 75 mm lang
--------------------	----------------------------

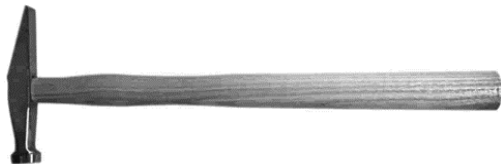

Bretthammer/Goldschmiedehammer

Art.-Nr. 17-01-081	brüniert, 130g, 100mm lang
-082	brüniert, gewölbte Bahn, 90mm lang



Ziselierhammer mit Revolverstiel

Art.-Nr. 17-01-022	poliert, verchromt, Bahn 22 mm
-025	poliert, verchromt, Bahn 25 mm
-028	poliert, verchromt, Bahn 28 mm
-032	poliert, verchromt, Bahn 32 mm



Revolverstiel aus Eschenholz o.ä.

Art.-Nr. 17-01-020	für Bahn 22-25 mm
-030	für Bahn 28-32 mm

17. Treibwerkzeuge und Riegel

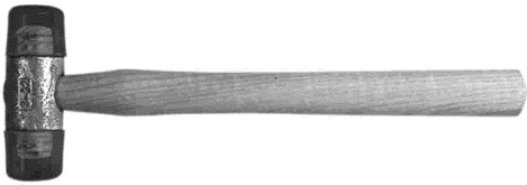

Plastikhammer, schlagfestes Nylon

Art.-Nr. 17-01-122	Bahn 22 mm
-127	Bahn 27 mm
-132	Bahn 32 mm



Schonhammer „Baseplex“

Art.-Nr. 17-01-355	∅ 25 mm, 215 g
-353	∅ 30 mm, 360 g
-354	∅ 40 mm, 510 g



Schonhammer „Supercraft“, rückschlagfreier Wechselkopf

Art.-Nr. 17-01-340	∅ 25 mm, 325 g
-341	∅ 30 mm, 460 g
-342	∅ 35 mm, 560 g



Ersatzschlagköpfe

Art.-Nr. 17-01-345	für Nylonhammer, ∅ 27 mm
-325	für Schonhammer, ∅ 25 mm
-330	für Schonhammer, ∅ 30 mm
-335	für Schonhammer, ∅ 35 mm
-356	Belzer Nr. 32/35



Holzhammer Hartholz

Art.-Nr. 17-01-240	Bahn 35-45 mm
-260	Bahn ca. 60 mm



Ausschlichthammer

Art.-Nr. 17-01-400	375 g, Bahn rund: flach und leicht gewölbt
-401	300 g, Bahn rund: gewölbt; vierkant flach
-402	375 g, Bahn vierkant: flach und leicht gewölbt

17. Treibwerkzeuge und Riegel

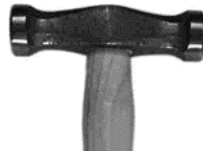

Spann- und Polierhammer

Art.-Nr. 17-01-410

Spann-Polierhammer Kombi, 250 g,
Bahn rund: hochrund und leicht gewölbt

-411

Polierhammer, 250 g,

Bahn rund: verschieden hoch gewölbt

-412

Spannhammer, 250 g,

Bahn rund: flach und leicht gewölbt



Tellerhammer

Art.-Nr. 17-01-420

250 g, Bahn rund: verschieden flach gewölbt

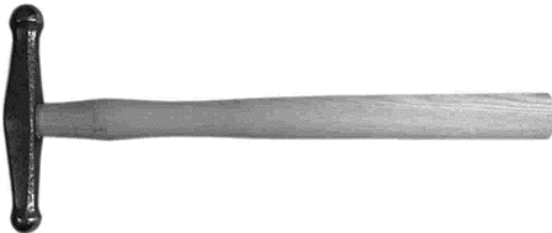

Treibhammer

Art.-Nr. 17-01-430

250 g, Bahn rund: verschieden hoch gewölbt



Schweifhammer

Art.-Nr. 17-01-440

250 g, Bahn quer: verschieden gewölbt



Sickenhammer

Art.-Nr. 17-01-450

200 g, Finnen verschieden stark

17. Treibwerkzeuge und Riegel



Silberschmiede-Schlichthammer

Art.-Nr. 17-01-460 170 g, Bahn rund: flach und leicht gewölbt

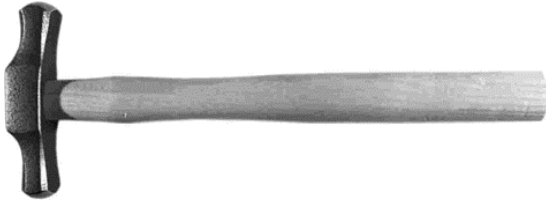

Silberschmiede-Tellerhammer

Art.-Nr. 17-01-470 375 g, Bahn antik: verschieden gewölbt



Geologenhammer

Art.-Nr. 17-01-300 mit Spitze, Spezialgriff



Strukturhammer

Art.-Nr. 17-01-110

doppelseitig, Linie/Quadrat, 255 g,
Länge 260 mm, \varnothing 25 mm

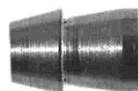

Hammerkeil

Art.-Nr. 17-01-435

für Art.-Nr. 17-01- 400-470



Hammerstiel aus Eschenholz o.ä.

Art.-Nr. 17-01-431

290 mm lang, für Art.-Nr. 17-01- 400-470

-433

310 mm lang, für Art.-Nr. 17-01- 400-470

17. Treibwerkzeuge und Riegel

Anken und Punzen



Chatonaufreiber
Art.-Nr. 17-02-001

3-12 mm, Stempel konisch, vgl. Art.-Nr. 18-01-102

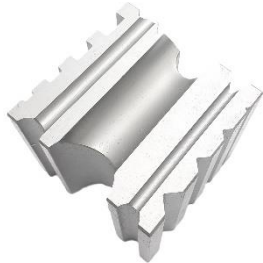

Riefenanke/Scharnieranke

Art.-Nr. 17-02-006

2-31 mm, Würfel, Profile halbrund/eckig/spitz

-008

3-24 mm, 7 Profile halbrund

-011

5-26 mm, 11 Profile halbrund, mit 6 Profileisen, im Holzkasten

-012

120x90 mm, 12 Profile halbrund

-013

5-28 mm, 13 Profile halbrund, mit 13 Profileisen, Satz



Riefen- und Kugelankeinsatz mit Punzen

Art.-Nr. 17-02-020

mit Hornamboss



Kugelanke flach

Art.-Nr. 17-02-030

3-25 mm, zweiseitig, pol. Vertiefungen

-031

3-32 mm, einseitig, pol. Vertiefungen



Kugelanke Würfel

Art.-Nr. 17-02-036

1,5-42 mm, 6x6 cm, 27 pol. Vertiefungen

-037

1,5-34 mm, 7x7cm, 31 pol. Vertiefungen

-038

3-50 mm, 8x8 cm, 32 pol. Vertiefungen

17. Treibwerkzeuge und Riegel



Kugelanke Würfel Holz

Art.-Nr. 17-02-050

28-43 mm, 5x5 cm, 6 Vertiefungen,
mit 2 Stempeln

Kugelpunzen einzeln, polierter Kopf



Art.-Nr.	Durchmesser
17-02-120	2,0 mm
-125	2,5 mm
-130	3,0 mm
-135	3,5 mm
-140	4,0 mm
-145	4,5 mm
-150	5,0 mm
-160	6,0 mm
-170	7,0 mm
-180	8,0 mm
-190	9,0 mm
-210	10,0 mm
-211	11,0 mm
-212	12,0 mm
-213	13,0 mm
-214	14,0 mm
-215	15,0 mm
-216	16,0 mm
-217	17,0 mm
-218	18,0 mm
-219	19,0 mm
-220	20,0 mm
-221	21,0 mm
-222	22,0 mm
-223	23,0 mm
-224	24,0 mm
-225	25,0 mm
-226	26,0 mm
-227	27,0 mm
-228	28,0 mm
-229	29,0 mm
-230	30,0 mm
-231	31,0 mm
-325	32,5 mm
-234	34,0 mm
-235	35,0 mm
-236	36,0 mm
-375	37,5 mm
-239	39,0 mm
-240	40,0 mm
-425	42,5 mm
-475	47,5 mm

17. Treibwerkzeuge und Riegel



Linspunzensatz
Art.-Nr. 17-02-600

6 Stempel, 6 Vertiefungen,
1 Verlängerungsstiel



Kugelpunzensatz im Holzkasten

Art.-Nr. 17-02-045

flache Anken, 25 Punzen, 2,5-25 mm

-046

flache Anken, 29 Punzen, 3-32 mm

-047

Würfelanke, 32 Punzen, 3-50 mm



Riesenanke poliert

Art. Nr. 17-02-080

Vertiefung 30 mm

-081

Vertiefung 35 mm

-082

Vertiefung 40 mm

-083

Vertiefung 45 mm

-084

Vertiefung 50 mm

-085

Vertiefung 60 mm

-086

Vertiefung 70 mm

-087

Vertiefung 80 mm

-088

Vertiefung 90 mm

-089

Vertiefung 100 mm

auf Bestellung:

-090

Vertiefung 110 mm

Riesenkugelpunzen poliert

Art.-Nr. 17-02-547

∅ 47,5 mm

-575

∅ 57,5 mm

-675

∅ 67,5 mm

-277

∅ 77,0 mm

-287

∅ 87,0 mm

-296

∅ 96,0 mm

auf Bestellung:

-306

∅ 106 mm

Fäuste und Ambosse



Klempnerfaust leicht gewölbt

Art.-Nr. 17-03-040 \varnothing 40 mm
 -050 \varnothing 50 mm

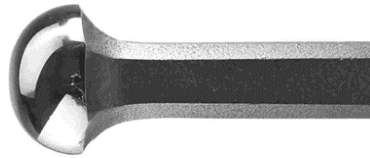

Klempnerfaust hoch gewölbt

Art.-Nr. 17-03-440 \varnothing 40 mm
 -450 \varnothing 50 mm



Brettamboss/Bretteisen

Art.-Nr. 17-03-506 polierte Fläche, 6x6x3,5 cm
 -508 polierte Fläche, 8x8x3,5 cm
 -510 polierte Fläche, 10x10x3,5 cm



Schweifstock/Bechereisen

Art.-Nr. 17-03-325 325 mm lang, 6 kg, ohne Fuß



Sperrhaken

Art.-Nr. 17-03-324 flach gewölbte Bahn, rundes Horn,
 600 mm lang, 4 kg, ohne Fuß

17. Treibwerkzeuge und Riegel



Untersatz für Fäuste/Eisen

Art.-Nr. 17-03-300

2 Löcher, 6 kg



Hornamboss/Sperrhaken

Art.-Nr. 17-03-115

115 mm lang, kleiner Standfuß

-160

160 mm lang, Eisenfuß



Ringriegel aus Werkzeugstahl

Ringriegel ohne Nut

Art.-Nr. 17-04-001

Nutzlänge 30 cm, \varnothing 10-28 mm



Ringriegel mit Nut

Art.-Nr. 17-04-002

Nutzlänge 30 cm, \varnothing 10-28 mm

-003

1A Nutzlänge 30 cm, \varnothing 10-28 mm



17. Treibwerkzeuge und Riegel

Zargenriegel aus Werkzeugstahl



Zargenriegel rund

Art.-Nr. 17-05-018

-025

-035

-080

Nutzlänge 13 cm, \varnothing 1,8-5,5 mm

Nutzlänge 20 cm, \varnothing 2-8 mm

Nutzlänge 25 cm, \varnothing 3-12 mm

Nutzlänge 25 cm, \varnothing 8-18 mm



Zargenriegel carré

Art.-Nr. 17-05-130

-132

Nutzlänge 25 cm, 3-14 mm

Nutzlänge 25 cm, 13-25 mm



Zargenriegel antik

Art.-Nr. 17-05-210

Nutzlänge 25 cm, 10-25 mm



Zargenriegel dreieckig

Art.-Nr. 17-05-303

Nutzlänge 20 cm, 3-10,5 mm

17. Treibwerkzeuge und Riegel



Zargenriegel oval

Art.-Nr. 17-05-445

-446

-447

-449

-450

Nutzlänge 15 cm, 3x5-8x10 mm

Nutzlänge 17,5 cm, 4x6,5-15x20 mm

Nutzlänge 20 cm, 5x4,5-12x10 mm

Nutzlänge 23 cm, 8x12-26x34 mm

Nutzlänge 23 cm, 12x13-24x26 mm



Ösenriegel/Tamponstahlsatz

Art.-Nr. 17-05-001

-002

-003

20 Zylinder rund, \varnothing 0,4-1,2 mm

20 Zylinder rund, \varnothing 1,3-2,0 mm

20 Zylinder rund, \varnothing 2,0-3,5 mm

Münzriegel aus Werkzeugstahl



Münzriegel rund

Art.-Nr. 17-06-027

Nutzlänge 30 cm, \varnothing 25-30 mm, Stahl

Armreifriegel aus Werkzeugstahl/Holz



Armreifriegel rund Holz (nachhaltiger Anbau)

Art.-Nr. 17-07-030

Nutzlänge 28 cm, \varnothing 35-77 mm



Armreifriegel oval Holz (nachhaltiger Anbau)

Art.-Nr. 17-07-040

Nutzlänge 28 cm, 28x35-72-83 mm

17. Treibwerkzeuge und Riegel

Armreifriegel rund Stahl

Art.-Nr. 17-07-031

Nutzlänge 30 cm, \varnothing 40-70 mm

-033

Nutzlänge 37 cm, \varnothing 50-90 mm, ohne Griff

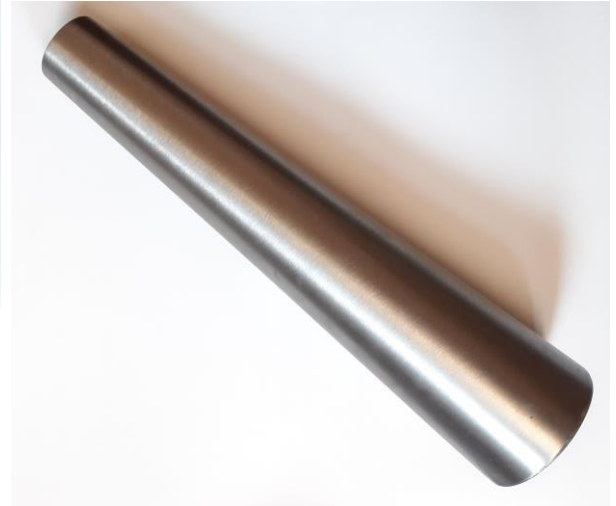

Armreifriegel oval Stahl

Art.-Nr. 17-07-041

Nutzlänge 30 cm, 43x53-65x75 mm

-042

Nutzlänge 30 cm, 40x50-65x75 mm, ohne Griff

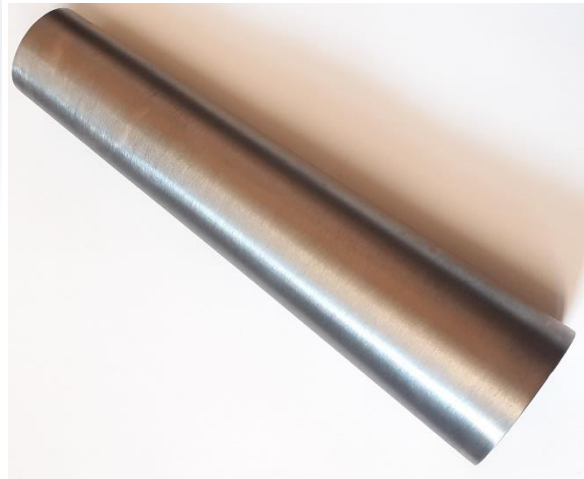
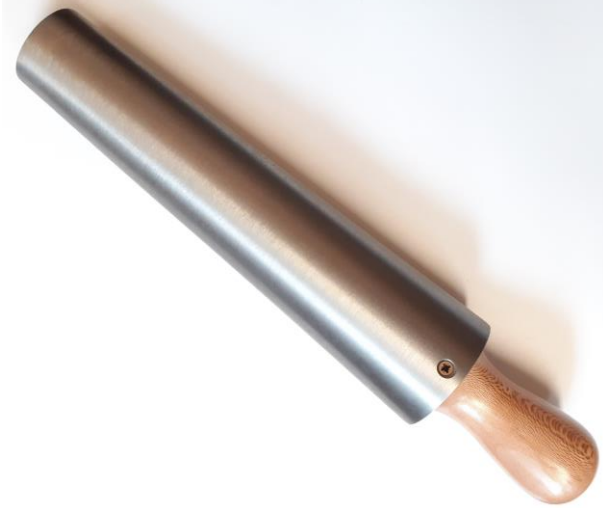

18. Stanzen und Stauchen

Stauchmatrizen und Stempel



Stauchisen rund
Art.-Nr. 18-01-001
-002
-003

Standard, 11-Loch, \varnothing 3-13 mm
1a, 11-Loch, \varnothing 3-12 mm
1a, 11-Loch, \varnothing 7-18 mm



Stauchisen oval
Art.-Nr. 18-01-011
-013

Standard, 11-Loch, 4-14 mm
1a, 13-Loch, 4-14 mm



Stauchisen antik/längsstumpf

Art.-Nr. 18-01-051 1a, 8-Loch, 8-20 mm

18. Stanzen und Stauchen



Staucheisen antik/quadratisch

Art.-Nr. 18-01-052 1a, 13-Loch, 3-10 mm

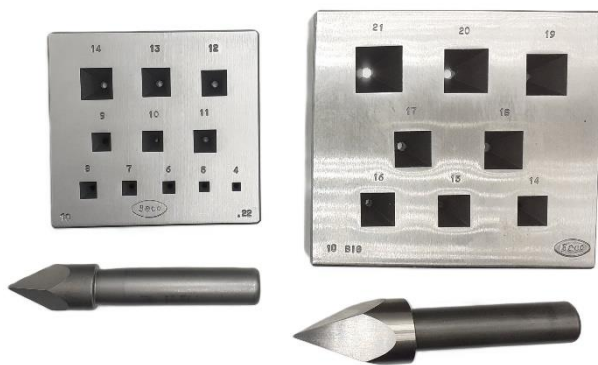

Staucheisen viereckig/quadratisch

Art.-Nr. 18-01-041 Standard, 11-Loch, 4-14 mm
-042 Standard, 8-Loch, 14-21 mm



Staucheisen rechteckig

Art.-Nr. 18-01-071 Standard, 8-Loch, 14-21 mm



Staucheisen dreieckig

Art.-Nr. 18-01-032 1a, 13-Loch, 4-14 mm

18. Stanzen und Stauchen



Staucheisen achteckig

Art.-Nr. 18-01-061

kurz, 8-Loch, 14-21 mm

-066

lang, 11-Loch, 4-14 mm

-068

lang, 8-Loch, 14-21 mm

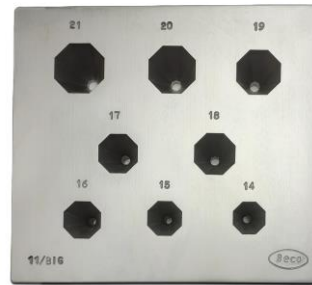

Staucheisen sechseckig

Art.-Nr. 18-01-081

1a, 13-Loch, 3-13 mm



Stempel für Staucheisen lose

Art.-Nr. 18-01-102

rund, klein, 3-12 mm

-103

rund, groß, 7-18 mm

-111

oval, klein, 4-14 mm

-112

oval, groß, 6-22 mm

-171

rechteckig, 14-21 mm

Weitere Größen/Formen auf Bestellung.

18. Stanzen und Stauchen

Aushauer (Plättchenstanze)

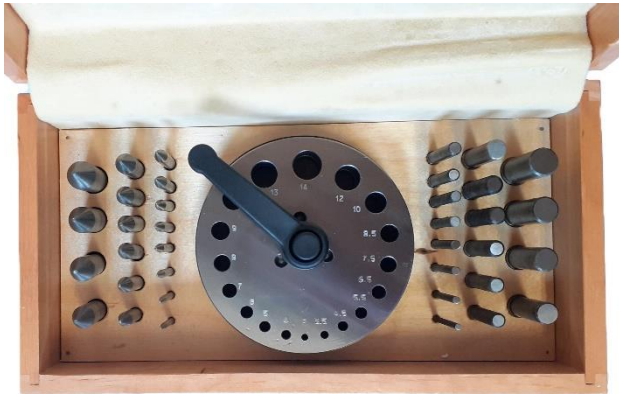

Aushauersatz mit Zentrierpunzen, rund

Art.-Nr. 18-02-001	∅ 3-14 mm
-002	∅ 15-22 mm
-003	∅ 23-36 mm



Aushauersatz im Kasten, rund

Art.-Nr. 18-02-014	18 Stempel, ∅ 3-14 mm
-022	8 Stempel, ∅ 15-22 mm
-036	8 Stempel, ∅ 23-36 mm



18. Stanzen und Stauchen



Aushauersatz rund
Art.-Nr. 18-02-006

14 Stempel, \varnothing 3-16 mm, bis 1,5mm Stärke



Aushauersatz mit Zentrierpunzen, quadratisch/viereckig
Art.-Nr. 18-02-004

10-20 mm



Aushauersatz, quadratisch/viereckig

Art.-Nr. 18-02-314

12 Stempel im Kasten, \varnothing 3-14 mm

auf Bestellung -008

6 Stempel auf Holzbrett, \varnothing 3-8 mm

18. Stanzen und Stauchen

Stempel für Aushauer lose

Art.-Nr. 18-02-103	3,0 mm
-153	3,5 mm
-104	4,0 mm
-154	4,5 mm
-105	5,0 mm
-155	5,5 mm
-106	6,0 mm
-156	6,5 mm
-107	7,0 mm
-157	7,5 mm
-108	8,0 mm
-109	9,0 mm
-110	10,0 mm
-112	12,0 mm
-113	13,0 mm
-114	14,0 mm
-116	16,0 mm
-120	20,0 mm
auf Bestellung -122	22,0 mm



Weitere Größen/Formen auf Bestellung.

19. Feilen und Zubehör

Entsprechungen der Hiebbezeichnungen:

Deutsche Modelle	=	Schweizer Modelle
1	=	00
2	=	0
3	=	1 + 2
4	=	3 + 4
5	=	5 + 6

Präzisionsfeilen (Brettfeilen)

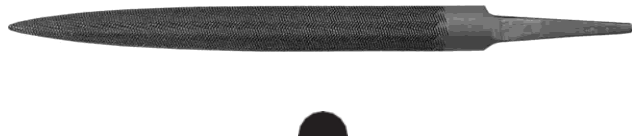

Ringfeile hochhalbrund, Länge 150 mm, Breite 15 mm

Art.-Nr. 19-01-001	Hieb 1, grob
-002	Hieb 2
-003	Hieb 3, mittel
-004	Hieb 4
-005	Hieb 5, fein



Halbrundfeile, Länge 150 mm, Breite 18 mm

Art.-Nr. 19-01-181	Hieb 1, grob
-182	Hieb 2
-183	Hieb 3, mittel
-184	Hieb 4



Halbrundfeile, Länge 200 mm, Breite 21 mm

Art.-Nr. 19-01-211	Hieb 1, grob
-212	Hieb 2
-213	Hieb 3, mittel
auf Bestellung -214	Hieb 4



Halbrundfeile, swissmade, Länge 150 mm, Breite 15 mm

Art.-Nr. 19-01-100	Hieb 00, grob
-150	Hieb 0
-151	Hieb 1, mittel
-152	Hieb 2
-153	Hieb 3, fein
-154	Hieb 4
auf Bestellung -155	Hieb 5, extra fein

19. Feilen und Zubehör



Halbrundfeile, swissmade, Länge 150 mm, Breite 12,5 mm

Art.-Nr. 19-01-200	Hieb 00, grob
-120	Hieb 0
-122	Hieb 2
-124	Hieb 4, fein



Halbrundfeile, swissmade, Länge 125 mm, Breite 13,1 mm

Art.-Nr. 19-01-125	Hieb 0, grob
--------------------	--------------



Flachstumpffeile, Länge 150 mm, Breite 16 mm

Art.-Nr. 19-01-301	Hieb 1, grob
-302	Hieb 2
-303	Hieb 3, mittel
-304	Hieb 4
-305	Hieb 5, fein



Flachstumpffeile, Länge 200 mm, Breite 21 mm

Art.-Nr. 19-01-321	Hieb 1, grob
-322	Hieb 2
-323	Hieb 3, mittel



Flachstumpffeile, Länge 250 mm, Breite 25 mm

Art.-Nr. 19-01-351	Hieb 1, grob
-353	Hieb 3, mittel



Mühsägefeile, Länge 200 mm, Breite 20 mm

Art.-Nr. 19-01-360	abgerundet, Hieb 3, 1 Feilrichtung
--------------------	------------------------------------

19. Feilen und Zubehör



Vogelzungenfeile, Länge 150 mm, Breite 15 mm

Art.-Nr. 19-01-502 Hieb 2
 -503 Hieb 3, mittel
 auf Bestellung -504 Hieb 4



Baretzfeile, Länge 150 mm, Breite 15 mm

Art.-Nr. 19-01-401 Hieb 1
 -403 Hieb 3, mittel

Länge 100 mm, Breite 12,4mm

Art.-Nr. 19-01-413 Hieb 3, mittel



Habilisfeilen



Habilisfeile flach mit Griff, swissmade, Länge 215 mm

Art.-Nr. 19-01-921 Hieb 1



Habilisfeile halbrund mit Griff, swissmade, Länge 215 mm

Art.-Nr. 19-01-910 Hieb 00
 -911 Hieb 1



Habilisfeilen-Satz, swissmade, 5 Formen, Länge 215 mm

Art.-Nr. 19-01-900 Hieb 00
 -901 Hieb 1



Scharnier- und Zylinderfeilen



- **Scharnierfeile rund, Länge 100 mm, zylindrisch**
Art.-Nr. 19-01-705 Hieb 3, Ø 0,5 mm
-710 Hieb 3, Ø 1,0 mm
-716 Hieb 3, Ø 1,6 mm
 ● **-720** Hieb 3, Ø 2,0 mm
-730 Hieb 3, Ø 3,0 mm

- **Scharnierfeile rund, Länge 150 mm, zylindrisch**
Art.-Nr. 19-01-725 Hieb 0, Ø 2,4 mm
-732 Hieb 2, Ø 3,2 mm
-740 Hieb 2, Ø 4,0 mm



- **Scharnierfeile flach, Länge 100 mm, Breite 10 mm**
Art.-Nr. 19-01-803 Hieb 3, Stärke 0,3 mm
-804 Hieb 3, Stärke 0,4 mm
-805 Hieb 3, Stärke 0,5 mm
-806 Hieb 3, Stärke 0,6 mm
-807 Hieb 3, Stärke 0,7 mm
-808 Hieb 3, Stärke 0,8 mm
-809 Hieb 3, Stärke 0,9 mm
-810 Hieb 3, Stärke 1,0 mm
-811 Hieb 3, Stärke 1,1 mm
-812 Hieb 3, Stärke 1,2 mm
-815 Hieb 3, Stärke 1,5 mm
-820 Hieb 3, Stärke 2,0 mm

Nadelfeilen



- **Flachstumpffeile, Länge 140 mm, Breite 4,8 mm, Stärke 1,1 mm**
Art.-Nr. 19-02-141 Hieb 1
-143 Hieb 3
-145 Hieb 5
 auf Bestellung ab 10 Stück:
-142 Hieb 2
-144 Hieb 4

- **Flachstumpffeile, Länge 180 mm, Breite 6,0 mm, Stärke 1,3 mm**
Art.-Nr. 19-02-181 Hieb 1
-182 Hieb 2
-183 Hieb 3
-184 Hieb 4
 auf Bestellung ab 10 Stück:
-180 Hieb 00

- **Flachstumpffeile, Länge 200 mm, Breite 6,5 mm, Stärke 1,3 mm**
Art.-Nr. 19-02-121 Hieb 1
-122 Hieb 2
-123 Hieb 3
-124 Hieb 4
-125 Hieb 5

19. Feilen und Zubehör



- **Rundfeile, Länge 140 mm, Ø 2,8 mm, konisch**

Art.-Nr. 19-02-241	Hieb 1
-243	Hieb 3
-245	Hieb 5

auf Bestellung ab 10 Stück:

-240	Hieb 00
-242	Hieb 2
-244	Hieb 4

- **Rundfeile, Länge 180 mm, Ø 3,2 mm, konisch**

Art.-Nr. 19-02-281	Hieb 1
-282	Hieb 2
-283	Hieb 3
-284	Hieb 4

auf Bestellung ab 10 Stück:

-280	Hieb 00
-------------	---------

- **Rundfeile, Länge 200 mm, Ø 3,5 mm, konisch**

Art.-Nr. 19-02-221	Hieb 1
-222	Hieb 2
-223	Hieb 3
-224	Hieb 4
-225	Hieb 5

auf Bestellung ab 10 Stück:

-220	Hieb 00
-------------	---------



- ▲ **Barettfeile, Länge 140 mm, Breite 4,7 mm, Stärke 1,7 mm**

Art.-Nr. 19-02-341	Hieb 1
-343	Hieb 3

auf Bestellung ab 10 Stück:

-342	Hieb 2
-344	Hieb 4

- ▲ **Barettfeile, Länge 180 mm, Breite 5,4 mm, Stärke 2,0 mm**

Art.-Nr. 19-02-381	Hieb 1
-382	Hieb 2
-383	Hieb 3
-384	Hieb 4

- ▲ **Barettfeile, Länge 200 mm, Breite 5,8 mm, Stärke 2,2 mm**

Art.-Nr. 19-02-321	Hieb 1
-322	Hieb 2
-323	Hieb 3
-324	Hieb 4

auf Bestellung ab 10 Stück:

-320	Hieb 00
-------------	---------

19. Feilen und Zubehör



▲ Dreikantfeile, Länge 140 mm, Breite 3,5 mm

Art.-Nr. 19-02-441 Hieb 1

-443 Hieb 3

-445 Hieb 5

auf Bestellung ab 10 Stück:

-442 Hieb 2

-444 Hieb 4

▲ Dreikantfeile, Länge 180 mm, Breite 4,2 mm

Art.-Nr. 19-02-481 Hieb 1

-482 Hieb 2

-483 Hieb 3

-484 Hieb 4

-485 Hieb 5

auf Bestellung ab 10 Stück:

-480 Hieb 00

▲ Dreikantfeile, Länge 200 mm, Breite 4,4 mm

Art.-Nr. 19-02-421 Hieb 1

-422 Hieb 2

-423 Hieb 3

-424 Hieb 4

-425 Hieb 5

auf Bestellung ab 10 Stück:

-420 Hieb 00



■ Vierkantfeile, Länge 140 mm, Breite 2,2 mm

Art.-Nr. 19-02-541 Hieb 1

-543 Hieb 3

auf Bestellung ab 10 Stück:

-542 Hieb 2

-544 Hieb 4

■ Vierkantfeile, Länge 180 mm, Breite 2,6 mm

Art.-Nr. 19-02-581 Hieb 1

-582 Hieb 2

-583 Hieb 3

■ Vierkantfeile, Länge 200 mm, Breite 2,8 mm

Art.-Nr. 19-02-521 Hieb 1

-522 Hieb 2

-523 Hieb 3

-524 Hieb 4

-525 Hieb 5

auf Bestellung ab 10 Stück:

-520 Hieb 00

19. Feilen und Zubehör



Halbrundfeile, Länge 140 mm, Breite 5,1 mm, Stärke 1,5 mm

Art.-Nr. 19-02-641 Hieb 1

-643 Hieb 3

-645 Hieb 5

auf Bestellung ab 10 Stück:

-642 Hieb 2

-644 Hieb 4



Halbrundfeile, Länge 180 mm, Breite 5,9 mm, Stärke 2,0 mm

Art.-Nr. 19-02-681 Hieb 1

-682 Hieb 2

-683 Hieb 3

-684 Hieb 4

auf Bestellung ab 10 Stück:

-620 Hieb 00



Halbrundfeile, Länge 200 mm, Breite 6,3 mm, Stärke 2,0 mm

Art.-Nr. 19-02-621 Hieb 1

-623 Hieb 3

-625 Hieb 5

auf Bestellung ab 10 Stück:

-622 Hieb 2

-624 Hieb 4



Messerfeile, Länge 140 mm, Breite 5,0 mm, Stärke 1,4 mm

Art.-Nr. 19-02-741 Hieb 1

-743 Hieb 3

auf Bestellung ab 10 Stück:

-742 Hieb 2



Messerfeile, Länge 180 mm, Breite 6,0 mm, Stärke 1,7 mm

Art.-Nr. 19-02-781 Hieb 1

-782 Hieb 2

-783 Hieb 3



Messerfeile, Länge 200 mm, Breite 6,4 mm, Stärke 1,8 mm

Art.-Nr. 19-02-721 Hieb 1

-722 Hieb 2

-723 Hieb 3

19. Feilen und Zubehör



Vogelzungenfeile, Länge 140 mm, Breite 4,4 mm, Stärke 1,8 mm

Art.-Nr. 19-02-841 Hieb 1

-843 Hieb 3

auf Bestellung ab 10 Stück:

-842 Hieb 2

Vogelzungenfeile, Länge 180 mm, Breite 5,8 mm, Stärke 2,2 mm

Art.-Nr. 19-02-882 Hieb 2

-883 Hieb 3

Vogelzungenfeile, Länge 200 mm, Breite 6,0 mm, Stärke 2,4 mm

Art.-Nr. 19-02-821 Hieb 1

-822 Hieb 2

-823 Hieb 3



Nadelfeilensatz in Tasche, 12-teilig, Hieb 3

Art.-Nr. 19-02-014 140 mm lang

-018 180 mm lang

-020 200 mm lang



Nur im Satz enthalten:

 **Schwertfeile** 140-200 mm lang

 **Flachspitzfeile** 140-200 mm lang

 **Flachspitzfeile rund** 140-200 mm lang



Tasche für 12 Nadelfeilen

Art.-Nr. 19-02-001 klein, passend für 140 mm Länge

-002 groß, passend für 180/200 mm Länge

Diamant-Nadelfeilen



- **Rundfeile, Länge 140 mm**
 Art.-Nr. 19-03-241 Körnung mittel, Ø 3,0 mm
- ◐ **Halbrundfeile, Länge 140 mm**
 Art.-Nr. 19-03-641 Körnung mittel, Breite 5,0 mm, Stärke 2,0 mm
- ▲ **Dreikantfeile, Länge 140 mm**
 Art.-Nr. 19-03-441 Körnung mittel, 3,5 mm breit



Diamant-Nadelfeilensatz

- Art.-Nr. 19-03-010 10-teilig, Länge 140 mm, Breite 3 mm
- 015 5-teilig, Länge 100 mm, Breite 2 mm

Echappementfeilen (Hemmungsfeilen)



- **Flachstumpffeile, Länge 140 mm**
- Art.-Nr. 19-04-145 Hieb 5, Hieblänge 55 mm
- 148 Hieb 8, Hieblänge 55 mm

- **Flachstumpffeile, Länge 140 mm, swissmade**
- Art.-Nr. 19-04-144 Hieb 4, Hieblänge 55 mm
- 146 Hieb 6, Hieblänge 55 mm



- **Rundfeile, Länge 140 mm**
- Art.-Nr. 19-04-245 Hieb 5, Hieblänge 65 mm
- 248 Hieb 8, Hieblänge 65 mm

- **Rundfeile, Länge 140 mm, swissmade**
- Art.-Nr. 19-04-244 Hieb 4, Hieblänge 65 mm
- 246 Hieb 6, Hieblänge 65 mm



- ▲ **Barettfeile, Länge 140 mm**
- Art.-Nr. 19-04-345 Hieb 5, Hieblänge 40 mm
- 348 Hieb 8, Hieblänge 40 mm

- ▲ **Barettfeile, Länge 140 mm, swissmade**
- Art.-Nr. 19-04-344 Hieb 4, Hieblänge 40 mm
- 346 Hieb 6, Hieblänge 40 mm
- auf Bestellung -354 Hieb 6, Hieblänge 55 mm

- ▲ **Barettfeile parallel, Länge 140 mm, swissmade**
- Art.-Nr. 19-04-944 Hieb 4, Hieblänge 48 mm
- 946 Hieb 6, Hieblänge 48 mm



- ▲ **Dreikantfeile, Länge 140 mm**
- Art.-Nr. 19-04-445 Hieb 5, Hieblänge 55 mm
- 448 Hieb 8, Hieblänge 55 mm

- ▲ **Dreikantfeile, Länge 140 mm, swissmade**
- Art.-Nr. 19-04-444 Hieb 4, Hieblänge 55 mm
- 446 Hieb 6, Hieblänge 55 mm

19. Feilen und Zubehör



- **Vierkantfeile, Länge 140 mm**
Art.-Nr. 19-04-545 Hieb 5, Hieblänge 65 mm
-548 Hieb 8, Hieblänge 65 mm



- **Vierkantfeile, Länge 140 mm, swissmade**
Art.-Nr. 19-04-544 Hieb 4, Hieblänge 65 mm
-546 Hieb 6, Hieblänge 65 mm



- ◐ **Halbrundfeile, Länge 140 mm**
Art.-Nr. 19-04-645 Hieb 5, Hieblänge 40 mm
-648 Hieb 8, Hieblänge 40 mm



- ◐ **Halbrundfeile, Länge 140 mm, swissmade**
Art.-Nr. 19-04-644 Hieb 4, Hieblänge 40 mm
-646 Hieb 6, Hieblänge 40 mm



- ▶ **Messerfeile, Länge 140 mm**
Art.-Nr. 19-04-745 Hieb 5, Hieblänge 55 mm
-748 Hieb 8, Hieblänge 55 mm



- ▶ **Messerfeile, Länge 140 mm, swissmade**
Art.-Nr. 19-04-744 Hieb 4, Hieblänge 55 mm
-746 Hieb 6, Hieblänge 55 mm



- **Vogelzungenfeile, Länge 140 mm**
Art.-Nr. 19-04-845 Hieb 5, Hieblänge 40 mm
-848 Hieb 8, Hieblänge 40 mm



- **Vogelzungenfeile, Länge 140 mm, swissmade**
Art.-Nr. 19-04-844 Hieb 4, Hieblänge 40 mm
-846 Hieb 6, Hieblänge 40 mm



- **Flachspitzfeile, 140 mm Länge**
Art.-Nr. 19-04-155 Hieb 5, Hieblänge 55 mm
auf Bestellung **-158** Hieb 8, Hieblänge 55 mm



- **Flachspitzfeile, Länge 140 mm, swissmade**
Art.-Nr. 19-04-154 Hieb 4, Hieblänge 55 mm



Echappementfeilensatz in Tasche, 10-teilig, Länge 140 mm

Art.-Nr. 19-04-045

Hieb 5

-048

Hieb 8



Echappementfeilen mit Hieb 2 auf Bestellung.

Riffelfeilen (Schweizer Qualität)



Riffelfeile dreikant, Länge 150 mm

Art.-Nr. 19-05-452

Hieb 2, beidseitig gewölbt



Riffelfeile vierkant, Länge 150 mm

Art.-Nr. 19-05-552

Hieb 2, beidseitig gewölbt



Riffelfeile Messer, Länge 150 mm

Art.-Nr. 19-05-752

Hieb 2, sichelförmig gewölbt



Riffelfeile Vogelzunge, Länge 150 mm

Art.-Nr. 19-05-852

Hieb 2, beidseitig gerade

-974

Hieb 2 außen, beidseitig gewölbt

19. Feilen und Zubehör

Valtitanfeilen (Schweizer Qualität) für Stahl, Titan, Acryl etc.



Valtitan halbrund, Länge 150 mm, Breite 15,3 mm

Art.-Nr. 19-06-150 Hieb 00

-152 Hieb 2



Valtitan flachstumpf, Länge 200 mm, Breite 21,5 mm

Art.-Nr. 19-06-210 Hieb 00 (grob)

-211 Hieb 0



Valtitan flachstumpf, Länge 150 mm, Breite 18,5 mm

Art.-Nr. 19-06-250 Hieb 0



Valtitanfeilensatz in Tasche, 6-teilig, Länge 180 mm

Art.-Nr. 19-06-080 Hieb 0

-082 Hieb 2



Wachs- und Gipsfeilen



Wachsfeilen-Satz, 6 Stück in Tasche, Import

Art.-Nr. 19-07-140 Länge 140 mm



Nadelraspelfeilen-Satz, 6 Stück in Tasche

Art.-Nr. 19-07-144 Länge 140 mm, für Wachs, Gips Habilis

Feilenhefte



Holzheft für Feilen, gerade

Art.-Nr. 19-08-012	Ø 12 mm, Länge 105 mm
-014	Ø 14 mm, Länge 105 mm
-018	Ø 18 mm, Länge 105 mm
-020	Ø 20 mm, Länge 105 mm



Holzheft für Feilen, geschwungen

Art.-Nr. 19-08-100	Länge 100 mm
-110	Länge 110 mm



Nadelfeilenheft

Art.-Nr. 19-08-080	Schraubkopf Kunststoff, Länge 80 mm
--------------------	-------------------------------------

20. Handbürsten

Feilenbürsten



Feilenreiniger

Art.-Nr. 20-01-001

Messingdraht, flach



Feilenkratzer

Art.-Nr. 20-01-002

Stahlborsten, mit Holzgriff

Kratzbürsten



Messinghandbürste 220 mm lang

Art.-Nr. 20-02-008

Draht gewellt, 0,08 mm

-010

Draht gewellt, 0,1 mm

-015

Draht gewellt, 0,15 mm

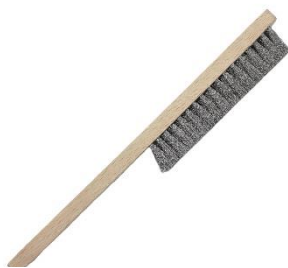

Stahlhandbürste 220 mm lang

Art.-Nr. 20-02-808

Draht gewellt, 0,08 mm



Glasfaserbürste

Art.-Nr. 20-02-180

180 mm lang, \varnothing 15 mm, mit Kordel umwickelt

-120

120 mm lang, \varnothing 4 mm, Kunststoffgriff, Wechselbürste

-130

140 mm lang, \varnothing 2 mm, Kunststoffgriff, extra fein



Glasfaser-Wechselbürsten/-Ersatzbürsten

Art.-Nr. 20-02-121	∅ 4 mm, einzeln
-124	∅ 4 mm, Packung 24 Stück
-131	∅ 2 mm, extra fein

Brettbürste/Brettpinsel



Brettpinsel

Art.-Nr. 20-03-030 ∅ 30 mm

Raumschale siehe WG 13 Hilfsmittel.

Auswaschbürsten



Auswaschbürste

Art.-Nr. 20-04-225 225 mm lang, 4-reihig, schwarze Borsten, Holzgriff

Glasgow-Bürsten



Handbürste 260 mm lang, 4-reihig, weiße Borsten

Art.-Nr. 20-05-000	0 = x-hart
-001	1 = hart
-002	2 = m-hart
-003	3 = m-weich
-004	4 = weich

21. Mattieren und Polieren ohne Motor

Schmirgelpapier und -leinen



Polierpapier 261X, „lapping film“

Art.-Nr. 21-01-003	pink, P 8000, 3MIC
-009	blue, P 1800, 9MIC

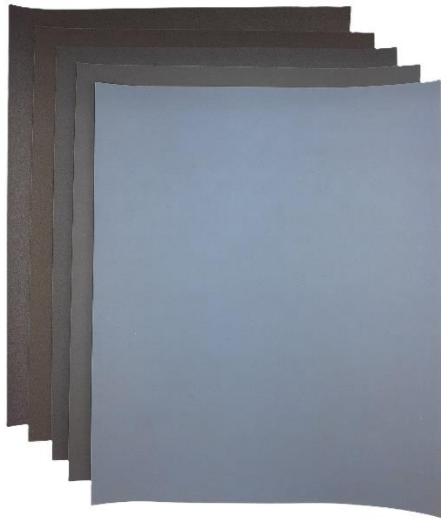

Schmirgelpapier, A-Latex, wasserfest, blau

Art.-Nr. 21-01-024	Korn P 240 grob
-028	Korn P 280
-032	Korn P 320
-036	Korn P 360
-040	Korn P 400, mittel
-050	Korn P 500
-060	Korn P 600
-080	Korn P 800
-100	Korn P 1000
-120	Korn P 1200, fein



Schmirgelleinen, Korundgewebe, rot

Art.-Nr. 21-01-912	Korn P 120, grob
-918	Korn P 180, grob
-924	Korn P 240
-928	Korn P 280
-932	Korn P 320
-936	Korn P 360
-940	Korn P 400, mittel
-999	Korn P 999, Politur

21. Mattieren und Polieren ohne Motor



Schmirgelbandhalter Holz, Klemme

Art.-Nr. 21-01-330

Länge 330 mm, Breite 25 mm

Schmirgellatten



Schmirgelfeile flach, Holz, Länge 250 mm, Breite 18 mm

Art.-Nr. 21-02-012

Korn 120

-024 Korn 240

-040 Korn 400

-060 Korn 600

-099 Korn 1000



Schmirgelfeile halbrund, Holz, Länge 250 mm, Breite 18 mm

Art.-Nr. 21-02-112

Korn 120

-124 Korn 240

-140 Korn 400

-160 Korn 600

-199 Korn 1000



Schmirgelfeile dreikant, Holz, Länge 250 mm, Breite 18 mm

Art.-Nr. 21-02-299

Korn 1000



Schmirgelfeile rund, Holz, Länge 250 mm, Durchmesser 5 mm

Art.-Nr. 21-02-515

Korn 150

-532 Korn 320

-560 Korn 600

21. Mattieren und Polieren ohne Motor



Schmirellatte „Dialelte“, diamantierte Alulatte

Art.-Nr. 21-02-312	310x20 mm, Korn 120
-322	310x20 mm, Korn 220
-340	310x20 mm, Korn 400
-380	310x20 mm, Korn 800
-351	310x20 mm, Korn 1500
-392	310x30 mm, breit, Korn 220



Schleifbandhalter inkl. Schleifband

Art.-Nr. 21-02-401	rot, 160x6 mm, Korn 120
-403	grün, 160x6 mm, Korn 320
-406	schwarz, 160x6 mm, Korn 600

Schleifbänder einzeln

Art.-Nr. 21-02-413	Korn 120
-425	Korn 240
-433	Korn 320
-441	Korn 400
-461	Korn 600



Schleifbänder Pack 10 Stk.

Art.-Nr. 21-02-412	Korn 120
-424	Korn 240
-432	Korn 320
-440	Korn 400
-460	Korn 600



Schmiregel-Stripes zum Kleben

Art.-Nr. 21-02-250	Packung 8 Stk., Korn 1500
---------------------------	---------------------------

21. Mattieren und Polieren ohne Motor



Set: Stab-Handgriff mit selbstklebender Schmirgelfläche

Art.-Nr. 21-02-800 Korn 1500/CX800
-801 Korn CX320

Selbstklebende Schmirgelfläche für Stab-Handgriff einzeln

Art.-Nr. 21-02-810 Korn CX800
-811 Korn CX320

Lederfeilen und Ausziehfäden



Lederfeile flach, Holz

Art.-Nr. 21-03-012 250x12 mm
-019 250x19 mm



Polierzopf

Art.-Nr. 21-03-100 feines Baumwollgarn, geflochten, ca. 100 g

Gummifeilen



Gummifeile, Holz

Art.-Nr. 21-04-012 rot, 250x22 mm, Korn 120

21. Mattieren und Polieren ohne Motor

Schleifklötze



Schleifklotz elastisch

Art.-Nr. 21-05-060

-240

80x50 mm, grob, Korn 80

80x50 mm, fein, Korn 240

Schleifvlies-Matten



Eismatt-Vlies, Matte

Art.-Nr. 21-06-001

-003

grau, 290x115 mm, fein

rot, 290x115 mm, grob

22. Löten und Schmelzen

Bestimmte Stoffe, Gemische und Erzeugnisse werden als Gefahrstoffe eingestuft (§2 Abs. 1 GefStoffV) und unterliegen besonderen Sorgfaltspflichten bei der Abgabe und dem Transport. Sie finden entsprechende Hinweise auf unserer Website, außerdem beraten wir Sie gerne persönlich.

Fluss- und Schmelzmittel



Flussmittel Fluoron, zum Hartlöten

Art.-Nr. 22-01-001	100 ml, flüssig
-003	1l, flüssig



Flussmittel H, zum Hartlöten bis 720°C

Art.-Nr. 22-01-011	100 g, pastig
-012	500 g, pastig
-013	1 kg, pastig



Flussmittel T, zum Hartlöten, optimal 720-880°C

Art.-Nr. 22-01-021	100 ml, flüssig
-023	500 ml, flüssig

22. Löten und Schmelzen



Flussmittel D, zum Hartlöten/Abdecken von Gold

Art.-Nr. 22-01-051 100 ml, flüssig
-053 1l, flüssig



Flussmittel Firescoff Ceramic Flux

Art.-Nr. 22-01-065 120 ml, Spray
auf Bestellung -070 Nachfüllpackung, 1l



Spezialflussmittel Oxynon, für Stahl-, Co-, Cr-Legierungen

Art.-Nr. 22-01-250 50 ml, pastös

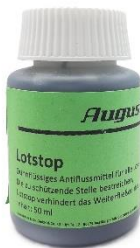

Antiflussmittel

Art.-Nr. 22-01-150
-155

Lot-Stop, für alle Metalle, 50 ml
Contex, für Edelmetalle, 50 ml



Boraxpulver zum Schmelzen

Art.-Nr. 22-01-341 100 g in der Flasche
-343 1 kg in der Flasche

22. Löten und Schmelzen



Schmelzpulver Nr. 3

Art.-Nr. 22-01-361
 -363

100 g in der Dose
 1 kg in der Dose



Borsäurepulver zum Schmelzen von Wg-Legierungen

Art.-Nr. 22-01-371
 -373

100 g in der Flasche
 500 g in der Flasche



Auropurifax-Pulver zur Reinigung von Altgold

Art.-Nr. 22-01-445

45 g in der Flasche

Lote und Lotpinsel



Lotpinsel, feine Haarspitze

Art.-Nr. 22-02-004

groß, Ø 4,0 mm

-006

mittel, Ø 3,0 mm

-008

klein, Ø 1,5 mm

22. Löten und Schmelzen



Lotturm

Art.-Nr. 22-02-050

5 Schalen mit Deckel, Porzellan, weiß, Ø 55 mm



Lotspulenhalter

Art.-Nr. 22-02-500

max. Ø 0,8 mm, für Band- und Stablote



Zubehör Lotpaste

Art.-Nr. 22-02-810

-811

auf Bestellung -812

Stößel für Lotpaste, Kunststoff

Dosierspitze für Lotpaste, Plastiknadel, violett

Dosiergerät für Lotpaste, Kunststoff, blau



Löt draht für Schwermetalle/Zinn

Art.-Nr. 22-02-025

Spule, 250g, Ø 2 mm, nicht vergoldbar



Zinnlot

Art.-Nr. 22-02-030

zum Weichlöten, vergoldbar, Form je nach Lagerbestand

22. Löten und Schmelzen

Alle unsere Edelmetall-Lote sind cadmiumfrei (cdf).

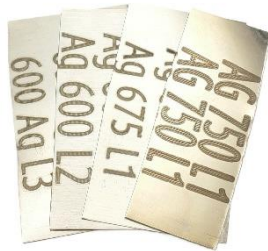

Silberlot Blechform

Art.-Nr. 22-02-100	750Ag Emailot, 770 °C, L 1
-101	675Ag streng, 730 °C, L 1
-102	600Ag mittel, 710 °C, L 2
-103	600Ag leicht, 680 °C, L 3



Silberlot Spule

Art.-Nr. 22-02-121	2 g, streng, 740 °C, L 1
-112	3 g, mittel, 710 °C, L 2
-113	3 g, leicht, 680 °C, L 3



Goldlot 333/-GG

Art.-Nr. 22-02-300	Blechform, leicht, 680 °C, L 3
auf Bestellung -351	Spule mit 2g, streng, 760 °C, L 1
auf Bestellung -353	Spule mit 2g, leicht, L 3



Goldlot 585/-GG

Art.-Nr. 22-02-501	Blechform, streng, 800 °C, L 1
-502	Blechform, mittel, 760 °C, L 2
-503	Blechform, leicht, 730 °C, L
auf Bestellung -551	Spule mit 2g, streng, L 1
auf Bestellung -552	Spule mit 2g, mittel, L 2
auf Bestellung -553	Spule mit 2g, leicht, L 3



Goldlot 585/-WG

Art.-Nr. 22-02-511	Blechform, streng, 800 °C, L 1, Ni
-513	Blechform, leicht, 780 °C, L 3, Pd
-571	Spule mit 2g, streng, 800 °C, L 1
-573	Spule mit 2g, leicht, 780 °C, L 3, Pd

22. Löten und Schmelzen



Goldlot 585/-RG
Art.-Nr. 22-02-521

Blechform, streng, 800 °C, L 1



Goldlot 750/-GG
Art.-Nr. 22-02-701

-702

Blechform, streng, 815 °C, L 1

-703

Blechform, mittel, 780 °C, L 2

auf Bestellung -751

Blechform, leicht, 750 °C, L 3

-752

Spule mit 2g, streng, L 1

-753

Spule mit 2g, mittel, L 2

Spule mit 2g, leicht, L 3



Goldlot 750/-WG
Art.-Nr. 22-02-711

-713

Blechform, streng, 840 °C, L 1, Ni

Blechform, leicht, 800 °C, L 3, Pd



Goldlot 830/-WG
Art.-Nr. 22-02-801

Blechform, streng, 850 °C, L 1



Goldlot 917/-GG
Art.-Nr. 22-02-901

Blechform, streng, 880 °C, L 1

22. Löten und Schmelzen



Lotpaste

Art.-Nr. 22-02-863

Goldlotpaste, 333/-GG, 3 g mit Flussmittel,
in Kartusche, leicht, 695°C



Platinlot

Art.-Nr. 22-02-201
-203

Blechform, streng, 1.400 °C, L 1
Blechform, leicht, 1.110 °C, L 3

Brenner, Lötrohre und Zubehör



Micro-Torch Feinlötgerät

Art.-Nr. 22-02-001

1300°C, leer, Piezozündung



Lötpistole Allgas

Art.-Nr. 22-04-035
-135

Nr. 35, Kopf 16 mm

Nr. 35A, Kopf 22 mm



Mundlötrohr

Art.-Nr. 22-04-041

-941

-141

-042

-048

Propan, Nr. 41P, 0,05 bar, Stutzen 9 mm

Propan, Nr. 41P, 0,05 bar, Stutzen 4,5 mm

Propan, Nr. 41P, Set komplett mit Schlauch etc.

Erdgas, Nr. 42E, 0,022 bar

Allgas, Nr. 48, bis 0,3 bar

22. Löten und Schmelzen



Niederdruckschlauch für Nr. 41P mit 4,5mm Stutzen

Art.-Nr. 22-04-944	rot, Ø 4,5 mm (innen)
-946	blau, Ø 4,5 mm (innen)



Schlauchbruchsicherung für Mundlötöhre

Art.-Nr. 22-04-951	50 mbar Niederdruck, mit Knopf
-950	50 mbar Niederdruck



Propan-Butangasbrenner Nr. 44 und Zubehör

Art.-Nr. 22-04-044	Nr. 44 komplett mit 2 Brennerköpfen (Gr. 1+2)
-144	Nr. 44A, komplett mit 2 Brennerköpfen (Gr. 1+2), zusätzliches Druckventil
-214	Brennerkopf für 44/44A, Ø 14 mm, klein
-220	Brennerkopf für 44/44A, Ø 20,5 mm, mittel
-226	Brennerkopf für 44/44A, Ø 26 mm, groß
-441	Düse für Brennerkopf klein, Nr. 1, Loch Ø 0,08 mm
-442	Düse für Brennerkopf groß, Nr. 2, Loch Ø 0,2 mm
-444	Hochdruckschlauch für 44/44A Ersatz
-446	Dichtungsring für 44/44A
-447	Druckregler für Propan/Butan 0-4 bar, für 44/44A
-449	Druckregler für Propan/Butan 0-6 bar, Messuhr, für 44/44A
-448	Schlauchtülle für Direktanschluss, für 44/44A
-450	Schlauchbruchsicherung 4 bar für 44/44A
-460	Schlauchbruchsicherung 6 bar für 44/44A



22. Löten und Schmelzen



Mikroschweißbrenner Nr. 43 und Zubehör

Art.-Nr. 22-04-543

Mikroschweißbrenner Nr. 43A,
inkl. 12 Feindüsen (Stahl)

-643

Mikroschweißbrenner Nr. 43N, mit Wechselkopf,
ohne Schmelzvorsatz, inkl. 12 Feindüsen (Stahl)

-843

Mikrobrennerschweißbrenner 43NS, mit Wechselkopf,
inkl. Schmelzvorsatz, inkl. 11 Feindüsen (Stahl) und 1
Kupferdüse Gr. 1,0

-316

Feindüse Stahl für 43/43N, Größe 16/1,6 mm außen, dick

-318

Feindüse Stahl für 43/43N, Größe 18/1,3 mm außen

-320

Feindüse Stahl für 43/43N, Größe 20/0,9 mm außen

-322

Feindüse Stahl für 43/43N, Größe 22/0,7 mm außen

-324

Feindüse Stahl für 43/43N, Größe 24/0,6 mm außen

-326

Feindüse Stahl für 43/43N, Größe 26/0,5 mm außen

-844

Satz Stahldüsen für 43/43N Größe 18-26, je 2x

-745

Kupferdüse lose Nr. 1

-644

Schmelzvorsatz für 43N mit 3 Düsen



Bunsenbrenner

Art.-Nr. 22-04-801

für Propan 0,05 bar, Luftregulierung

-802

für Erdgas 0,022 bar, Luftregulierung



Dreifuß

Art.-Nr. 22-04-810

ohne Gitter Ø 100 mm, H.180 mm



Druckminderer

Art.-Nr. 22-04-332

-333

auf Bestellung -334

für Acetylen 0-2,5/1,5 bar, 2 Manometer
für Sauerstoff 0-16/10 bar, 2 Manometer
für Propan, 1 Manometer



Niederdruckregler

Art.-Nr. 22-04-401

für Propan 0,05 bar, konstant



Rückschlagsicherungen

Art.-Nr. 22-04-341

-342

-343

-348

auf Bestellung -349

für Propan, bis 3,5 bar
für Acetylen, bis 1,5 bar
für Sauerstoff/Druckluft, 15 bar
Fern-/ Erd-/ Flüssiggas
Rhöna Acetylen/Gasgemisch/Erdgas etc.



Abzweigstück für Niederdrucklötrohre

Art.-Nr. 22-04-420

2 Zweigstellen, 41P

22. Löten und Schmelzen



Schlauchverschraubung Tülle

Art.-Nr. 22-04-404	Ø 4 mm, dünn
-406	Ø 6 mm, dünn
-409	Ø 9 mm, dünn



Gummischlauch für Lötrohre

Art.-Nr. 22-04-006	Niederdruck, Ø 6 mm (innen), Meterware
-008	Niederdruck, Ø 8 mm (innen), Meterware
-009	Niederdruck, Ø 10 mm (innen), Meterware
-010	Schlauchklemme/-schelle



Mundstücke

Art.-Nr. 22-04-014	Mundstück für Komplettsset, Schlauch Ø 4,5 mm
-016	Mundstück für Schlauch, Ø 6 mm
-018	Mundstück für Schlauch, Ø 8 mm



Lötrohrständer

Art.-Nr. 22-04-111	ca. 17cm hoch, mit Fuß
-114	ca. 20cm hoch, mit Klemmschraube

Lötunterlagen und -hilfen

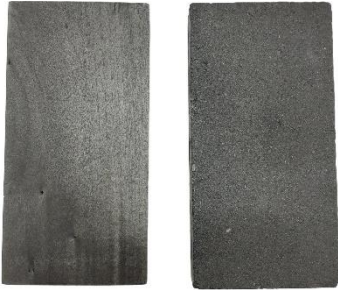

Lötkohleblock

Art.-Nr. 22-05-001
-002

Naturholzkohle, L.140 x B.70 x H.30 mm
PaNa, präpariert, L.140 x B.70 x H.30 mm



Lötkohleplatte

Art.-Nr. 22-05-003

PaNa, rund D.150x H.30mm



Lötblock Skamolex

Art.-Nr. 22-05-005

asbestfrei L.140 x B.70 x H.35 mm

Lötplatte Skamolex

Art.-Nr. 22-05-006

asbestfrei L.330 x B.220 x H.15 mm

-007

rund Ø 150 x H.10 mm

22. Löten und Schmelzen

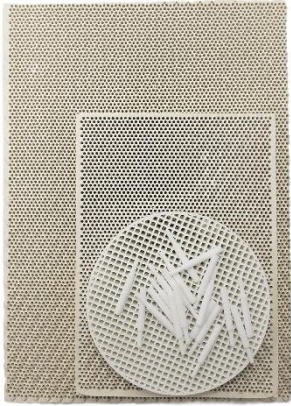

Keramiklötplatte

Art.-Nr. 22-05-011

-012

-013

bis 1.450 °C 135 x 95 x 13 mm, Löcher

bis 1.450 °C 197 x 140 x 13 mm, Löcher

bis 1000°C, Löcher, mit 20 Keramikstiften, rund Ø 80mm

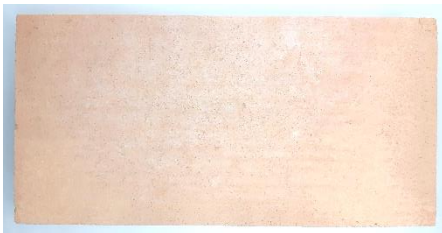

Schamottstein/Lötziegel

Art.-Nr. 22-05-020

L.250 x B.125 x H.50 mm



Blechtablett/-unterlage

Art.-Nr. 22-05-090

-091

klein, eckig für Kohle-/ Lötblock

groß, eckig für Lötplatte

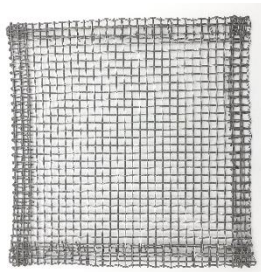

Lötnetz

Art.-Nr. 22-05-030

feinmaschiger Draht 120 x 120 mm



Lotschieber Titan

Art.-Nr. 22-05-040

L.170 mm, lotabweisend, hitzebeständig



Chatonlöthilfe

Art.-Nr. 22-05-050

für 4-8 Stotzen, 5 Einsätze, 4 Hülsen, Fuß



Dritte Hand

Art.-Nr. 22-05-070

runder Fuß, 1 Lötkeuzpinzette
auf Magnetkugel

-075

Modellierteller für Magnetkugel rund, Ø 10cm

-076

Import, U-Fuß, 2 Krokoklemmen, 1 Lupe

-074

Krokoklemmen für Dritte Hand Ersatz

-073

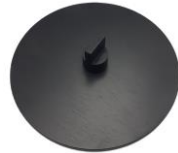

Lötdrehteller

Art.-Nr. 22-05-080

rund, 2 Gelenkarme, für Kohle-/Lötplatte

-081

eckig, 2 Gelenkarme, für Kohle-/Lötblock

-088

Gelenkarm, Ersatz für Lötdrehteller



22. Löten und Schmelzen



Löttisch

Art.-Nr. 22-05-101

-103

auf Bestellung -105

auf Bestellung -111

2 Zangen, 2 Gelenkarme, Skamplatte 330 x 250 mm

Ersatz Skamplatte für Löttisch, 328 x 245 x 25 mm

2 verstellbare Feinlötzangen, Skamplatte 245 x 205 mm

2 Gelenkarme, 1 Lötrohrständer, groß

Feinlötzange mit Arm auf Bestellung

Art.-Nr. 22-05-106

auf Bestellung -107

auf Bestellung -108

Spitzen verstellbar

Feststellschlüssel für Feinlötzange

Ersatzspitzen für Feinlötzange Stahl

Bindedraht auf Spule, 250 g

Art.-Nr. 22-05-120

Ø 0,20 mm

-130

Ø 0,30 mm

-135

Ø 0,35 mm

-140

Ø 0,40 mm

-145

Ø 0,45 mm

-150

Ø 0,50 mm

-160

Ø 0,60 mm

-170

Ø 0,70 mm



Thermo-Fix, Fixierpaste feuerfest

Art.-Nr. 22-05-500

500 g-Dose

-501

250 g-Dose

Lötschutzpasten



Cool-Paste

Art.-Nr. 22-06-001

wasserlöslich 100 g Tube, bis 3.000 °C

Metallex-Wärmestop

Art.-Nr. 22-06-004

wasserlöslich 250 g Tube, bis 4.000 °C

Schmelz- und Gießzubehör



Tonschmelztiegel mit Ausguss

Art.-Nr. 22-07-008

H.120 mm, D.80 mm

-010

H.150 mm, D.100 mm



Schmelzschale ohne Deckel

Art.-Nr. 22-07-050

55 x 55 x 15 mm

-065

65 x 65 x 16 mm

-100

100 x 100 x 20 mm



Deckel für Schmelzschalen

Art.-Nr. 22-07-051

55 x 55 x 15 mm

-066

65 x 65 x 16 mm

-101

100 x 100 x 20 mm



Schmelzblock „Badewanne“

Art.-Nr. 22-07-112

72 x 53 x 32 mm

22. Löten und Schmelzen



Platinschmelzblock ohne Deckel

Art.-Nr. 22-07-160	60 x 60 x 25 mm
-180	80 x 80 x 30 mm



Graphitschmelztiegel, Form A

Art.-Nr. 22-07-500	H. 80 mm für 0,5 kg Au
-501	H. 100 mm für 1,5 kg Au
-503	H. 130 mm für 3,0 kg Au
-506	H. 165 mm für 5,0 kg Au
-510	H. 200 mm für 9,0 kg Au
auf Bestellung -599	weitere Größen/Formen



Schmelzschalenhaltezange

Art.-Nr. 22-07-138	Länge 38 cm, Holzgriff
--------------------	------------------------



Schmelztiegelzange RS

Art.-Nr. 22-07-322	Länge 22 cm
-330	Länge 30 cm
-340	Länge 40 cm
-350	Länge 50 cm



Delfter Sandguss

Art.-Nr. 22-07-400	Set 2 kg Sand, Ring Ø 60 mm
-402	Ersatzbeutel Gieß-Sand 2 kg
-406	Gießring Aluminium Ø 60 mm, innen 50 mm
-407	Gießring Aluminium Ø 100 mm, innen 90 mm

22. Löten und Schmelzen



Ossa-Sepia-Schalen

Art.-Nr. 22-07-600
-601

ganz, Größe nach Angebot
Bruch, Größe nach Angebot



Einguss, Kombi Blech/Draht

Art.-Nr. 22-07-761

-781

-791

-721

-780

-790

-729

Draht rund, Höhe 60 mm
 Draht rund, Höhe 80 mm
 Draht rund, Höhe 100 mm
 Draht rund, Höhe 120 mm
 Draht vierkant, Höhe 80 mm
 Draht vierkant, Höhe 100 mm
 Ersatzklammer für Kombi-Einguss



Barreinguss

Art.-Nr. 22-07-713

offen, 120 x 45 x 30 mm, für ca. 2,7 kg Au



Langeinguss Blech/Drahtstange

Art.-Nr. 22-07-770

offen, Länge Blech/Draht 170 mm



Ringeinguss

Art.-Nr. 22-07-816

-817

für Ringgröße 16/50,5
 für Ringgröße 17/53,5

22. Löten und Schmelzen



Legierkupfer
Art.-Nr. 22-07-801
-803

Drahtstücke im Beutel, 100 g
Drahtstücke im Beutel, 1 kg

Schmelzofen und Zubehör



Schmelzofen elektrisch

Art.-Nr. 22-08-011
auf Bestellung -012
auf Bestellung -001

1100 °C mit Digitalanzeige, 1 kg Au
1100 °C mit Digitalanzeige, 2 kg Au
1100 °C, mit analoger Anzeige,
inkl. Tiegel, T-Zange, Rührstab
-002 Graphitschmelztiegel für 1 kg Au/800 g Ag
-013 Graphitschmelztiegel für 2 kg Au/1.600 g Ag
-003 Rührstab Graphit, Länge 30 cm
-004 Tiegelzange für Schmelzofen, isolierte Griffe



Beizgeräte und Zubehör



Beizgerät
Art.-Nr. 22-09-001
-002
-003

mit Heizung, mit Schwensieb im Deckel
Schwensieb für Beizgerät, Ersatz, säurefester Kunststoff
Deckeldichtungsgummi für Beizgerät



22. Löten und Schmelzen



Abdampfschale/Kasserole

Art.-Nr. 22-09-100	Laborporzellan, Ø 100 mm
-125	Laborporzellan, Ø 125 mm
-150	Laborporzellan, Ø 150 mm

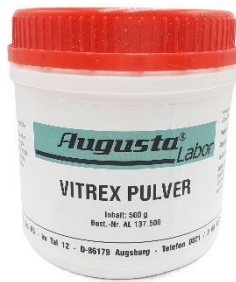

Beizmittel

Art.-Nr. 22-09-500	Vitrepulver, 500 g, Dose
auf Bestellung -505	Allpepulver, 500 g, Dose

23. Galvanik

Bestimmte Stoffe, Gemische und Erzeugnisse werden als Gefahrstoffe eingestuft (§2 Abs. 1 GefStoffV) und unterliegen besonderen Sorgfaltspflichten bei der Abgabe und dem Transport. Sie finden entsprechende Hinweise auf unserer Website, außerdem beraten wir Sie gerne persönlich.

Bäder mit Strom



Elektrolytische Entfettung ZFM

- Art.-Nr. 23-01-021 Pulver, Salz für 1 l
 -025 Pulver, Salz für 10 l



Hartglanzvergoldung

- Art.-Nr. 23-01-010 Feingold, Pulver, Salz für 1 l, enthält 1 g Au
 -013 gelb, Pulver, Salz für 1 l, enthält 1 g Au
 -014 blassgelb, Pulver, Salz für 1 l, enthält 1 g Au
 -019 rötlich, Pulver, Salz für 1 l, enthält 1 g Au



Goldglanzbad CF90

- Art.-Nr. 23-01-090 sauer, Pulver, Salz für 1 l



Glanzgoldplattierbad 750 SC

Art.-Nr. 23-01-700

1 l Fertigbad, enthält 4 g Au

Schwarz-Rhodiumbad

Art.-Nr. 23-01-101

Konzentrat, flüssig, 100 ml für 1 l, enthält 2 g Rh

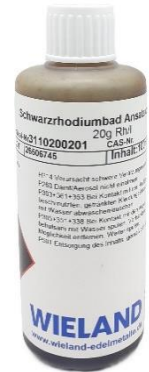

Rhodiumbad Rhoduna Bright

Art.-Nr. 23-01-102

Konzentrat + Zusatzlösung, flüssig,
100 ml für 1 l, enthält 2 g Rh

Glanzsilberbad

Art.-Nr. 23-01-730

1 l Fertigbad, enthält 30 g Ag

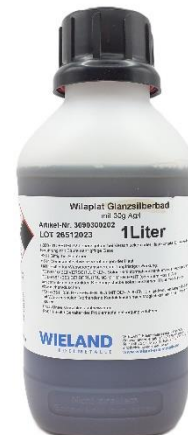



Platinbad Galvatron Bright

Art.-Nr. 23-01-710

1 l Fertigbad, enthält 2,5 g Pt

Bäder ohne Strom



Aluminiumdraht

Art.-Nr. 23-02-035

lose, ca. 3,5 g für Bäder ohne Strom

Wannen und Deckel



PPM-Wanne mit Deckel

Art.-Nr. 23-03-150

für 1,5 l, B. 100 x T. 150 x H. 150 mm

auf Bestellung -250

für 3,0 l, B. 200 x T. 150 x H. 150 mm



PPM-Wanne ohne Deckel

Art.-Nr. 23-03-251

für 3,0 l, B. 200 x T. 150 x H. 150 mm



Glaswanne ohne Deckel

Art.-Nr. 23-03-151 für 1,5 l, B. 100 x T. 150 x H. 150 mm



Kunststoffdeckel

Art.-Nr. 23-03-152 für 1,5 l Wanne, stabile Ausführung
auf Bestellung **-252** für 3,0 l Wanne

Anoden mit Aufhänger



Edelstahlanode V2A

23-05-010 110 x 60 mm



Platinierte Titananode

Art.-Nr. 23-03-100 100 x 30 mm

Stiftgalvanik



Rhodinettebad

Art.-Nr. 23-06-010

-013

-014

-015

Feingold, 100 ml für Stiftgalvanik, enthält 2 g Au
gelb, 100 ml für Stiftgalvanik, enthält 2 g Au
blassgelb, 100 ml für Stiftgalvanik, enthält 2 g Au
rot, 100 ml für Stiftgalvanik, enthält 2 g Au



Rhodinettebad Rhoduna 271 Bright

Art.-Nr. 23-06-100

100 ml für Stiftgalvanik, enthält 2 g Rh



Rhodinettebad Schwarzhodium

Art.-Nr. 23-06-101

100 ml für Stiftgalvanik 2 g Rh, schwarz



Elektrodengriffel mit 1,2 g Pt für Rhodinette

Art.-Nr. 23-06-001

auf Bestellung -002

auf Bestellung -003

mit Stecker und Kabel, noir

mit Stecker und Kabel, rot

mit Stecker und Kabel, gelb

23. Galvanik



Ersatz-Faserelektroden für Rhodinette

Art.-Nr. 23-06-035 Ø 3,7 mm, einzeln
 -038 Ø 3,7 mm, 5er-Packung



Kabel mit Stecker (Stiftgalvanik)

Art.-Nr. 23-06-035 mit Warenklemme



Elektrolytbehälter für Rhodinettebad, Glas

Art.-Nr. 23-06-240 schwarz, Ø 40 mm



Abdecklack

Art.-Nr. 23-06-901 rot, 100 ml, bleifrei, enthält Butanol
 -902 gelb, 100 ml lange haltbar, abziehbar



Abdecklackverdünner

Art.-Nr. 23-06-903 100 ml
 -904 1 l

24. Motoren und Zubehör

Poliermotoren und Zubehör



Poliermotor Lux-2

Art.-Nr. 24-01-010

auf Bestellung -011

auf Bestellung -012

auf Bestellung -013

1400/2800 U/min. 2 Polierspitzen, 1 Schraube

Polier-Spitze für Lux-2, links, konisch, Ø 10 mm innen

Polier-Spitze für Lux-2, rechts, konisch, Ø 10 mm innen

Träger/Schraube für Schleifscheibe, links für Lux-2,

1 Mutter, 2 Unterlegscheiben



Motor PM 100.4 (auf Bestellung)

Art.-Nr. 24-01-040

1400/2800 U/m Standgerät, max. 0,37 kW

-041

Polier-Spitze links für PM 100.4, konisch,
Ø 14 mm innen, L. 145 mm

-042

Polier-Spitze rechts für PM 100.4, konisch,
Ø 14 mm innen, L. 145 mm



Poliereinheit "Prac-Tec SPEEDyMASTER Plus"

Art.-Nr. 24-01-301

950-4100U/m Absaugung, 2 Polierspitzen,
LED-Beleuchtung, Lupe

Poliertisch, Absaugung (auf Bestellung)

Art.-Nr. 24-01-140

PT1-2 für PM 100.4

-141

PT1-1 1-spindeliger, max. 0,37kW

-144

Ersatzfilterschlauch für Poliertisch PT1-1/PT1-2

-220

Polimaxx 1, Absaugung 1 Spitze, 300-3000 U/min

-212

Ersatzfiltermatte für Polimaxx 1

-213

Ersatzfilterrahmen für Polimaxx, 258 x 179 x 48 mm

Ersatzteile für diverse Poliermaschinen

Art.-Nr. 24-01-006	Leuchtmittel für Polimat KE, 6 V, 10 W (auf Bestellung)
-061	Polierspitze links für MAP-2, konisch \varnothing 11 mm innen
-062	Polierspitze rechts für MAP-2, konisch \varnothing 11 mm innen
-073	Schleifscheibenhalter für MAP-2, gerade \varnothing 9 mm innen
-131	Polierspitze links für Multifix M 802 (0,1 PS), konisch, \varnothing 8 mm innen
-132	Polierspitze rechts für Multifix M 802 (0,1 PS), konisch, \varnothing 8 mm innen
-441	Polierspitze links, konisch, \varnothing 11 mm, innen, L. 145 mm
-442	Polierspitze rechts, konisch, \varnothing 11 mm, innen, L. 145 mm



Staubfänger und Kratzkästen

Polierschutzkasten (auf Bestellung)

Art.-Nr. 24-02-010 Vollgummi Absauganschluss, Glasschutzschild

Kratzmotor Moderma (auf Bestellung)

Art.-Nr. 24-01-600 600 U/m. 2 Polierspitzen, 1 Kabel



Kratzkasten

Art.-Nr. 24-02-001 stabiler Kunststoff, Ablaufhahn, Spritzschutz



Ersatzteile für Stahl-Kratzkästen

Art.-Nr. 24-02-116	Wasserbehälter inkl. Hahn zum Einlöten, Ersatz für Edelstahl-Kratzkasten
-216	Tropfhahn zum Einlöten, Ersatz für Edelstahl-Kratzkasten

Hängebohrmotoren, Mikromotoren und Zubehör

Jokeflex-Motor (auf Bestellung)

Art.-Nr. 24-03-200	20.000 U/m., Set inkl. Welle, Fußanlasser
-201	Biegsame Welle mit Gleitfeder für Jokeflex, Ersatz
-211	Biegsame Welle mit Kavo-Ans. für Jokeflex, Ersatz
-212	Spreizringfeder f. Handstück (Kavo-Ans.) für Jokeflex, Ersatz



Hängemotor BM21A (Import)

Art.-Nr. 24-03-321	15000 U/m, biegsame Welle, stufenlose Fußregulierung
---------------------------	--



Hängemotor JSB2000-DS

Art.-Nr. 24-03-400	bis 12.000 U/min, Langsamlauf für Fasserhammer
-408	bis 18.000 U/min, Langsamlauf für Fasserhammer
-412	bis 12.000 U/min, biegsame Welle, stufenlose Fußregulierung
-418	bis 18.000 U/min, biegsame Welle, stufenlose Fußregulierung
-401	Biegsame Welle für JSB 12.000-18.000 U/min, Ersatz
auf Bestellung -405	Fußpedal ohne Kabel für JSB, stufenlos regelbar



Gleitfeder für biegsame Welle

Art.-Nr. 24-03-102	Verbindung zum Handstück
-103	Schraube für Gleitfeder



Kohlerollen für Fußregulierwiderstand

Art.-Nr. 24-03-106	mit Halter
---------------------------	------------



Mikromotor Marathon Duo

Art.-Nr. 24-03-500

2 Anschlüsse, 50.000 U/min, Vario-Fußschalter

-501

mit Fasserhammer, 50.000 U/min, Vario-Fußschalter



Mikromotor Marathon N7

Art.-Nr. 24-03-507

max. 40.000 U/min, inkl. Handstück + Fußschalter



Zubehör Mikromotor Marathon

Art.-Nr. 24-03-508

Switcher zum Anschließen zweier Handstücke

-509

Ersatz-C-Ring für Fasserhammer

-532

Spannzange 3,18 mm

24. Motoren und Zubehör



Mikromotor Badeco MX-1 Strong

Art.-Nr. 24-03-601

20.000 U/min, inkl. Handstück und Fußpedal



Pneumatischer Gravierer mit Mikromotor Air Do X SmartPro

Art.-Nr. 24-03-600

pneumatischer Stichel und Mikromotor,
Integrierter 40 Bar Kompressor (kein
externer Kompressor benötigt!)

Tischstativ

Art.-Nr. 24-03-107

-109

zum Aufschrauben, Ausleger vertikal variabel
mit Klemmschraube, verstellbar



Handstücke und Fasserhammer

Schnellspannhandstück T/30

- | | |
|---------------------------|---------------------------------------|
| Art.-Nr. 24-04-001 | Hebel-Spannzange, ø 2,35 mm, Original |
| -011 | Hebel-Spannzange, ø 2,35 mm, Import |
| -002 | Spannzange ø 2,35 mm für T/30, Ersatz |
| -003 | Hebel für T/30, Ersatz |
| -004 | Schraube für Hebel T/30, Ersatz |
| -005 | Kappe vorne für T/30, Ersatz |



Kugellagerhandstück 50

- | | |
|---------------------------|---------------------------------------|
| Art.-Nr. 24-04-050 | mit Spannzange 2,34 mm, laufzentriert |
|---------------------------|---------------------------------------|



Ersatzteile Kugellagerhandstück 58

- | | |
|---------------------------|---|
| Art.-Nr. 24-04-158 | Dreibackenfutter für Handstück 58, Ersatz |
| -159 | Federsatz f. Dreibackenfutter, Ersatz |
| -258 | Madenschrauben für Handstück 58, Ersatz |



Technik-Handstück THSZ/N auf Bestellung

- | | |
|---------------------------|--|
| Art.-Nr. 24-04-301 | ohne Spannzange |
| -302 | Spannzange 2,35 mm (JoKe) für Handstück Technik SZ/N |

Technik-Handstück KaVo EWL

- Art.-Nr. 24-04-070** mit kugelgelagerter Spannzange, D. 2,35 mm
- 071 Spannzange 0,5 mm für KaVo EWL
 - 072 Spannzange 1,0 mm für KaVo EWL
 - 073 Spannzange 1,5 mm für KaVo EWL
 - 074 Spannzange 2,35 mm für KaVo EWL
 - 174 Spannzange 2,35 oder 3,0 mm für KaVo EWL und andere Modelle
 - 075 Spannzange 2,5 mm für KaVo EWL
 - 076 Spannzange 3,0 mm für KaVo EWL
 - 077 Spannzange 4,0 mm für KaVo EWL
 - 078 Spannzange 5,0 mm für KaVo EWL
 - 079 Spannzange 6,0 mm für KaVo EWL



Dreibackenfutter
Art.-Nr. 24-04-303

für altes Kugellagerhandstück (JoKe), Ersatz



KaVo-Anschluss für Handstücke (auf Bestellung)
Art.-Nr. 24-04-305

statt Gleitfeder



Reduzierhülse für Handstücke

Art.-Nr. 24-04-360 von 2,35mm auf 1,6 mm

24. Motoren und Zubehör



Fasserhammer Nr. 57

Art.-Nr. 24-04-500

stufenlos regelbar, 1 Punzen

-502

Punzen für Nr. 57, konisch, gehärtet

-504

Punzenrohling mit Gewinde für Nr. 57, zylindrisch, härtbar

-505

Punzenstößel für Nr. 57, Ersatz



Fasserhammer auf Bestellung

Art.-Nr. 24-04-610

für alle Marathon-Mikromotoren

Niet- und Fasserhammer Badeco

Art.-Nr. 24-04-700

stufenlos verstellbar auf Bestellung

auf Bestellung -701

Punzenrohling ungehärtet, rund, \varnothing 4 mm, für Badeco Fasserhammer

-704

Ersatzpunzen, rund, \varnothing 2,1 mm, für Badeco Fasserhammer

-705

Ersatzpunzen, rund, \varnothing 2,5 mm, für Badeco Fasserhammer

-706

Ersatzpunzen, eckig, 0,8x1,5 mm, für Badeco Fasserhammer



Punzenrohling für Fasserhammer FSH/N

Art.-Nr. 24-04-404

\varnothing 4 mm, rund



Set Nieteinsätze / Punzen für Fasserhammer

Art.-Nr. 24-04-602

für Augusta oder Marathon Duo, 9 Stk., 0,55-3 mm

25. Uhrmacherzubehör

Gehäusewerkzeuge



Gehäuseöffner

Art.-Nr. 25-01-001

-010

für Druckböden, Innoxklinge in Eloxgriff

-002

für Druckböden, einfache Ausführung

auf Bestellung -004

für wasserdichte Uhren, für geschraubte Böden, Bergeon

-005

für wasserdichte Uhren, beidseitig verwendbar, Bergeon

-006

für wasserdichte Uhren, groß

-008

für wasserdichte Uhren, einfache Ausführung

auf Bestellung -007

für wasserdichte Uhren, ø 18-62mm, 4er Satz mit 3 Spannbacken

für große Uhren, ø 18-62 mm

Druckluft-Spray

Art.-Nr. 25-01-200

HFKW-frei, 400 ml, mit Sprühröhrchen

Uhrglasabheber und Gläserkitt

Bestimmte Stoffe, Gemische und Erzeugnisse werden als Gefahrstoffe eingestuft (§2 Abs. 1 GefStoffV) und unterliegen besonderen Sorgfaltspflichten bei der Abgabe und dem Transport. Sie finden entsprechende Hinweise auf unserer Website, außerdem beraten wir Sie gerne persönlich.



Uhrglasabheber Vigor S

Art.-Nr. 25-02-001

für unzerbrechliches Glas, ø 10-45 mm



Gläserkitt Gelbar

Art.-Nr. 25-02-010

10 ml Flasche



Plexiglaspolierer Polywatch

Art.-Nr. 25-02-020

5 g Tube

Glaspolierer Polywatch

Art.-Nr. 25-02-022

Glass Polish, 2-Komponenten-System

Uhrbandzubehör

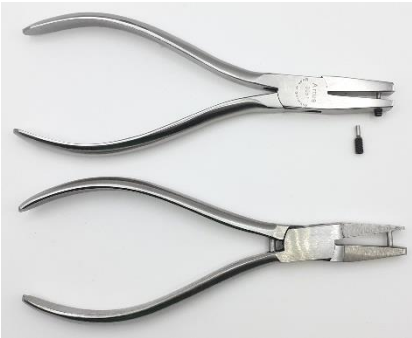

Lederlochzange für Uhrbänder

Art.-Nr. 25-03-051	130 mm lang, mit auswechselbarem Stift \varnothing 1,5 mm
-052	130 mm lang, mit auswechselbarem Stift \varnothing 2,0 mm
-053	Ersatzstift \varnothing 1,5 mm für Lederlochzange
-054	Ersatzstift \varnothing 2,0 mm für Lederlochzange

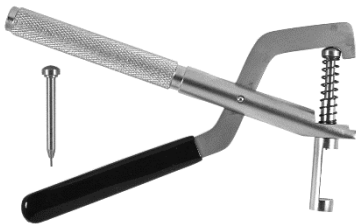

Ausnietzange für Uhrbandstifte

Art.-Nr. 25-03-060	1 Ersatzstift
-061	Ersatzstift für Ausnietzange, \varnothing 1,0 mm
-068	Ersatzstift für Ausnietzange, \varnothing 0,8 mm



Federstegwerkzeug

Art.-Nr. 25-03-955	L. 155 mm, 1 gegabelter + 1 zylindrischer Einsatz
-956	Ersatzeinsatz mit Gewinde, Gabelform
-957	Ersatzeinsatz mit Gewinde, zylindrische Form

Federstege gelb

Art.-Nr. 25-03-010



-014	10 St. Pack, universal, normal, \varnothing 1,8/10-14 mm
-017	10 St. Pack, universal, normal, \varnothing 1,8/14-17 mm
-017	10 St. Pack, universal, normal, \varnothing 1,8/17-21 mm
-613	10 St. Pack, normal, \varnothing 1,8/13 mm
-614	10 St. Pack, normal, \varnothing 1,8/14 mm
-615	10 St. Pack, normal, \varnothing 1,8/15 mm
-616	10 St. Pack, normal, \varnothing 1,8/16 mm
-617	10 St. Pack, normal, \varnothing 1,8/17 mm
-618	10 St. Pack, normal, \varnothing 1,8/18 mm
-619	10 St. Pack, normal, \varnothing 1,8/19 mm
-620	10 St. Pack, normal, \varnothing 1,8/20 mm
-621	10 St. Pack, normal, \varnothing 1,8/21 mm
-622	10 St. Pack, normal, \varnothing 1,8/22 mm
-624	10 St. Pack, normal, \varnothing 1,8/24 mm
-206	10 St. Pack, dünn, \varnothing 1,4/6 mm
-207	10 St. Pack, dünn, \varnothing 1,4/7 mm
-208	10 St. Pack, dünn, \varnothing 1,4/8 mm
-209	10 St. Pack, dünn, \varnothing 1,4/9 mm
-210	10 St. Pack, dünn, \varnothing 1,4/10 mm
-211	10 St. Pack, dünn, \varnothing 1,4/11 mm
-212	10 St. Pack, dünn, \varnothing 1,4/12 mm
-216	10 St. Pack, dünn, \varnothing 1,4/16 mm
-218	10 St. Pack, dünn, \varnothing 1,4/18 mm
-220	10 St. Pack, dünn, \varnothing 1,4/20 mm



Negativ-Stege gelb

Art.-Nr. 23-05-812

	10 St. Pack, \varnothing 1,8/12 mm
-814	10 St. Pack, \varnothing 1,8/14 mm
-816	10 St. Pack, \varnothing 1,8/16 mm

25. Uhrmacherzubehör

Federstege weiß

Art.-Nr. 25-03-108



-111	10 St. Pack, universal, normal, \varnothing 1,8/8-12 mm
-114	10 St. Pack, universal, normal, \varnothing 1,8/11-15 mm
-115	10 St. Pack, universal, normal, \varnothing 1,8/14-17 mm
-118	10 St. Pack, universal, normal, \varnothing 1,8/15-19 mm
-118	10 St. Pack, universal, normal, \varnothing 1,8/18-22 mm
-513	10 St. Pack, normal, \varnothing 1,8/13 mm
-514	10 St. Pack, normal, \varnothing 1,8/14 mm
-515	10 St. Pack, normal, \varnothing 1,8/15 mm
-516	10 St. Pack, normal, \varnothing 1,8/16 mm
-517	10 St. Pack, normal, \varnothing 1,8/17 mm
-518	10 St. Pack, normal, \varnothing 1,8/18 mm
-519	10 St. Pack, normal, \varnothing 1,8/19 mm
-520	10 St. Pack, normal, \varnothing 1,8/20 mm
-521	10 St. Pack, normal, \varnothing 1,8/21 mm
-522	10 St. Pack, normal, \varnothing 1,8/22 mm
-524	10 St. Pack, normal, \varnothing 1,8/24 mm
-126	10 St. Pack, dünn, \varnothing 1,4/6 mm
-127	10 St. Pack, dünn, \varnothing 1,4/7 mm
-128	10 St. Pack, dünn, \varnothing 1,4/8 mm
-129	10 St. Pack, dünn, \varnothing 1,4/9 mm
-130	10 St. Pack, dünn, \varnothing 1,4/10 mm
-131	10 St. Pack, dünn, \varnothing 1,4/11 mm
-132	10 St. Pack, dünn, \varnothing 1,4/12 mm
-136	10 St. Pack, dünn, \varnothing 1,4/16 mm
-140	10 St. Pack, dünn, \varnothing 1,4/20 mm

Spezial-Schlossstege weiß

Art.-Nr. 25-03-407



-407	10 St Pack, \varnothing 1,4/7mm, kurzer Zapfen
-408	10 St Pack, \varnothing 1,4/8mm, kurzer Zapfen
-409	10 St Pack, \varnothing 1,4/9mm, kurzer Zapfen
-410	10 St Pack, \varnothing 1,4/10mm, kurzer Zapfen
-411	10 St Pack, \varnothing 1,4/11mm, kurzer Zapfen
-412	10 St Pack, \varnothing 1,4/12mm, kurzer Zapfen
-413	10 St Pack, \varnothing 1,4/13mm, kurzer Zapfen
-414	10 St Pack, \varnothing 1,4/14mm, kurzer Zapfen
-415	10 St Pack, \varnothing 1,4/15mm, kurzer Zapfen
-416	10 St Pack, \varnothing 1,4/16mm, kurzer Zapfen
-417	10 St Pack, \varnothing 1,4/17mm, kurzer Zapfen
-418	10 St Pack, \varnothing 1,4/18mm, kurzer Zapfen
-419	10 St Pack, \varnothing 1,4/19mm, kurzer Zapfen
-420	10 St Pack, \varnothing 1,4/20mm, kurzer Zapfen
-421	10 St Pack, \varnothing 1,4/21mm, kurzer Zapfen

25. Uhrmacherzubehör



Federstege Edelstahl

Art.-Nr. 25-03-308	10 St. Pack, x-dünn, \varnothing 1,0/8 mm, ohne Ansatz
-309	10 St. Pack, x-dünn, \varnothing 1,0/9 mm, ohne Ansatz
-310	10 St. Pack, x-dünn, \varnothing 1,0/10 mm, ohne Ansatz
-311	10 St. Pack, x-dünn, \varnothing 1,0/11 mm, ohne Ansatz
-312	10 St. Pack, x-dünn, \varnothing 1,0/12 mm, ohne Ansatz
-313	10 St. Pack, x-dünn, \varnothing 1,0/13 mm, ohne Ansatz
-314	10 St. Pack, x-dünn, \varnothing 1,0/14 mm, ohne Ansatz
-315	10 St. Pack, x-dünn, \varnothing 1,0/15 mm, ohne Ansatz
-316	10 St. Pack, x-dünn, \varnothing 1,0/16 mm, ohne Ansatz
-317	10 St. Pack, x-dünn, \varnothing 1,0/17 mm, ohne Ansatz
-318	10 St. Pack, x-dünn, \varnothing 1,0/18 mm, ohne Ansatz
-319	10 St. Pack, x-dünn, \varnothing 1,0/19 mm, ohne Ansatz
-320	10 St. Pack, x-dünn, \varnothing 1,0/20 mm, ohne Ansatz

Sortimente Federstege auf Bestellung

Art.-Nr. 25-03-710	120 St., g/w, L. 8-22/ \varnothing 1,4-1,8 mm
-713	120 St., Inox, L. 8-22 \varnothing 1,3 mm
-715	120 St., Inox, L. 8-22 \varnothing 1,5 mm
-718	120 St., Inox, L. 8-22 \varnothing 1,8 mm

Rollenbandkürzer mit Halter

Art.-Nr. 25-03-071 inkl. Rollenbandschrauberset



Ausstoßstifte für Rollenbandkürzer

Art.-Nr. 25-03-081	2 Stk., \varnothing 0,4 mm
-082	2 Stk., \varnothing 0,6 mm
-083	2 Stk., \varnothing 0,8 mm
-084	2 Stk., \varnothing 0,9 mm
-085	2 Stk., \varnothing 1,0 mm
-086	2 Stk., \varnothing 1,1 mm
-087	2 Stk., \varnothing 1,2 mm



25. Uhrmacherzubehör

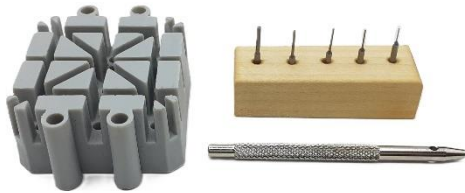

Bandstiftausstoßwerkzeug

Art.-Nr. 25-03-070 0,40-1,5 mm, 5 Einsätze



Metallbandfeder, Zick-Zack-Draht

Art.-Nr. 25-03-766 diverse Breiten (1,8-15,0mm), VE= 50 cm



Metallbandfedern/Zick-Zack-Draht-Sortiment

Art.-Nr. 25-03-716	Pack mit 8 St.: 8-15 mm
-717	Pack mit 10 St.: 10-16 mm
-784	Pack mit 8 St., 1,8-5,3 mm
-785	Pack mit 8 St., 1,8-8,4 mm



Hohl- und Vollnieten für Spangenbänder

Art.-Nr. 25-03-777 VE = 12 St.

Uhrmacherwerkzeug



Sägehilfe für Metallarmbänder

Art.-Nr. 25-05-001 2 Breiten, Fixierschrauben

Schraubendreher

Schraubendrehersatz auf Bestellung

Art.-Nr. 25-04-106 Ergogriffe, 4 St., 1,0-1,7 mm, 2 St. Kreuz



Schraubendrehersatz auf Sockel

Art.-Nr. 25-04-109 9 St., 0,6-3,0 mm, Ersatzklingen



Ersatzklingen für Schraubendreher, lose, einzeln

Art.-Nr. 25-04-005	0,5 mm
-006	0,6 mm
-008	0,8 mm
-009	0,9 mm
-010	1,0 mm
-012	1,2 mm
-014	1,4 mm
-018	1,8 mm
-020	2,0 mm
-025	2,5 mm
-030	3,0 mm

Ersatzklingen für Schraubendreher, lose, 5er-Pack

Art.-Nr. 25-04-505	0,5 mm
-506	0,6 mm
-508	0,8 mm
-509	0,9 mm
-510	1,0 mm
-512	1,2 mm
-514	1,4 mm
-518	1,8 mm
-520	2,0 mm
-525	2,5 mm

Uhrmacher-Set für Batterie- & Bandwechsel

Art.-Nr. 25-05-005 15-teilig, im Etui



26. Walzen und Prüfen

Zieheisen



Zieheisen rund mit Hartmetalleinlage

- Art.-Nr. 26-01-006 20 Loch, 0,25-1,2 mm (aus EU)
- 007 20 Loch, 1,25-2,2 mm (aus EU)
- 008 39 Loch, 0,26-2,8 mm, in Tasche, Import



Zieheisen rund

- Art.-Nr. 26-01-010 31 Loch, 0,3-2,0 mm, Import
- 013 31 Loch, 0,5-3,0 mm, Import
- 011 20 Loch, 0,28-1,0 mm
- 015 31 Loch, 2,0-5,0 mm
- 018 31 Loch, 5,0-8,0 mm
- auf Bestellung -019 20 Loch, 8,0-10,0 mm



Zieheisen carré

- Art.-Nr. 26-01-022 31 Loch, 0,5-3,0 mm
- 024 31 Loch, 3,0-6,0 mm



26. Walzen und Ziehen

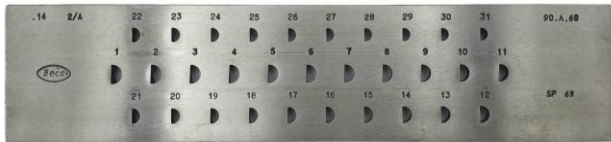
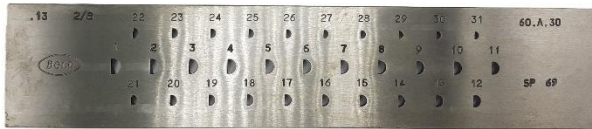

Zieheisen halbrund

Art.-Nr. 26-01-040

-044

-045

20 Loch, 1,0-3,0 mm

31 Loch, 3,0-6,0 mm

31 Loch, 6,0-9,0 mm



Zieheisen oval

Art.-Nr. 26-01-053

-054

-055

20 Loch, 1,0-3,0 mm

31 Loch, 3,0-6,0 mm

31 Loch, 6,0-9,0 mm

Weitere Zieheisen auf Anfrage.

Zieh wachs: siehe WG 13 Schmiermittel.

Ziehzangen und Ziehbank

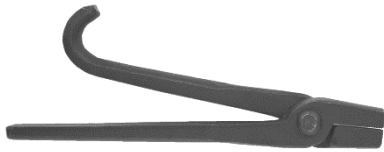

Handziehzange

Art.-Nr. 26-02-022	L. 220 mm, 650 g
-024	L. 240 mm, 750 g
-026	L. 260 mm, 850 g
-028	L. 280 mm, 950 g
-030	L. 300 mm, 1.050 g



Kettenziehbank

Art.-Nr. 26-02-120 freistehend, max. Handziehlänge 1,2 m



Bankziehzange

Art.-Nr. 26-02-205	mit Ring, L. 205 mm, 1.250 g
-255	loser Ring für Bankziehzange, passend für 205 mm, 250 g
-260	mit Ring, L. 260 mm, 2.050 g
-266	loser Ring für Bankziehzange, passend für 260 mm, 350 g
-225	ohne Ring, L. 205 mm, 1.000 g
-226	ohne Ring, L. 260 mm, 1.700 g

Walzen

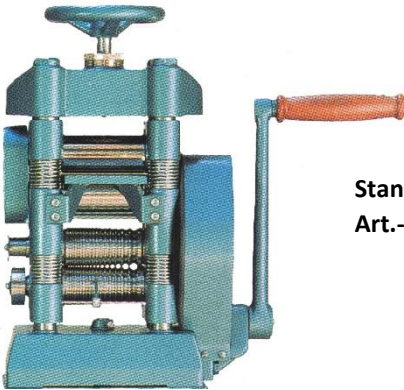

Stand-Kombiwalze WJ52R

Art.-Nr. 26-03-100

Rollendurchmesser 52 mm, Rollenbreite 100 mm, je eine Walze für Blech und Draht, Blech bis 4 mm Stärke, Draht 0,9-7,5 mm, inkl. 1 Designrolle halbrund, Kraft 5:1

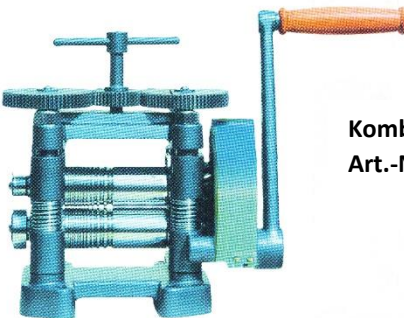

Kombiwalze WJSM-52

Art.-Nr. 26-03-120

Rollendurchmesser 52 mm, Rollenbreite 120 mm, Blech bis 4 mm Stärke und 60 mm Breite, 12 Rillen, Draht 0,9-7 mm, 1 Designrolle halbrund



Kombiwalze WJSM-60Retro

Art.-Nr. 26-03-122

Rollendurchmesser 60 mm, Rollenbreite 120 mm, Blech bis 4 mm Stärke und 60 mm Breite, 12 Rillen, Draht 0,9-7 mm, 1 Designrolle halbrund

Designrollen für Walzen auf Bestellung

Art.-Nr. 26-03-550

halbrundes Profil für WJSM-52

-555

halbrundes Profil für WJ-52 R

26. Walzen und Ziehen



Lager für Walze
Art.-Nr. 26-03-077 für Typ T 70

Walzenständer



Walzenständer, 4-beinig, konisch
Art.-Nr. 26-04-100 H. 830 mm, für WJ52-R

Walzenständer, eckige Säule, gerade
Art.-Nr. 26-04-120 H. 860 mm, für WJSM-52

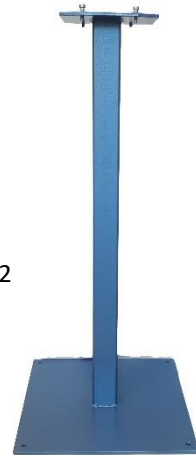

Walzenständer, konische Säule, Kreuzfuß
Art.-Nr. 26-04-122 H. 930 mm, für WJSM-60Retro



Kastenfußschrank, abschließbar
Art.-Nr. 26-04-200 H. 850 mm, für WJ-52R
-220 H. 850 mm, für WJSM-52

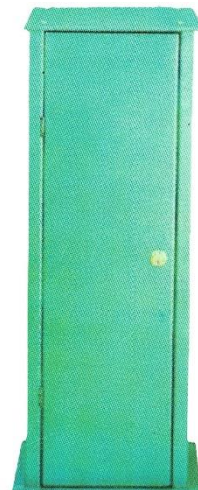

27. Ultraschallgeräte und Zubehör

Ultraschall ohne Heizung



Ultraschallgerät Becosonic S1/ Heli

Art.-Nr. 27-01-016 ohne Heizung, 50 W, 50 Hz, 0,6 l, Deckel

Ultraschall mit Heizung



Ultraschallgerät EMAG Emmi-H22

Art.-Nr. 27-02-014 Timer, Heizung, Korb/Deckel, Füllmenge 2,2 l, 240 W, 40 kHz



Ultraschallgerät EMAG Emmi-D30

Art.-Nr. 27-02-015 Timer, Heizung, Sweeptechnik und Degasfunktion, Korb/Deckel, 3,0 l, 240 W



Ultraschallgerät Ultrasonic Cleaner

Art.-Nr. 27-02-025 Timer, Heizung, Korb/Gitter, 2,5 l, 60 W

27. Ultraschallgeräte und Zubehör



Ultraschallgerät Elmasonic Easy10/H

Art.-Nr. 27-02-080 Timer, Thermostat, Deckel, 0,80 l, 240 W



Ultraschallgerät Elmasonic Select ES30

Art.-Nr. 27-02-375 Timer, Thermostat, Deckel, 2,7 l, 320 W



Ultraschallgerät Elmasonic S40/H

Art.-Nr. 27-02-440 Timer, Thermostat, Ablauf+Deckel, 4,25 l, 560 W



Deckel für Ultraschallgeräte einzeln

Art.-Nr. 27-02-276	für Ultraschall S30/H, Ersatzteil Kunststoff
-446	für Ultraschall S40/H, Ersatzteil Kunststoff
auf Bestellung -086	für Ultraschall S10/H, Ersatzteil Kunststoff
-426	für Ultraschall universal, B300xT180 mm, Ersatzteil Edelstahl

Ultraschallzubehör



Ultraschallgitter
 Art.-Nr. 27-03-017
 -033

verchromt, 8 Haken, einfach
 ummantelt 16 Haken, Doppeldecker, schwarz

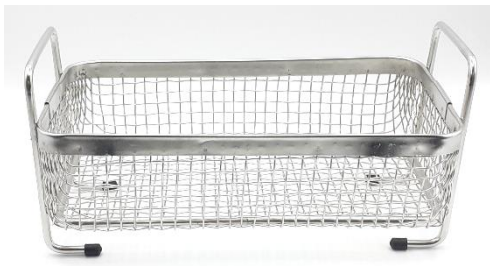

Edelstahlkorb für Ultraschall
 Art.-Nr. 27-03-119 190x100x45 mm



Metallkorb
 Art.-Nr. 27-03-153 für Ultrasonic Cleaner



Ultraschallsieb
 Art.-Nr. 27-03-111

feinmaschig für Kleinteile, Federgriff, rund, ø 46 mm



Ringständer
 Art.-Nr. 27-03-007

Edelstahl, 160 mm hoch

27. Ultraschallgeräte und Zubehör



Ringhalter

Art.-Nr. 27-03-008
-009

einfach, Hakenleiste fest, weiß
verstellbar Hakenleiste beweglich, schwarz



Einsatzdeckel für 2 Ultraschall-Bechergläser

Art.-Nr. 27-03-264
auf Bestellung -263

für T 460/H/ S30H/S40H, inkl. Gummiringe
für T 310/H

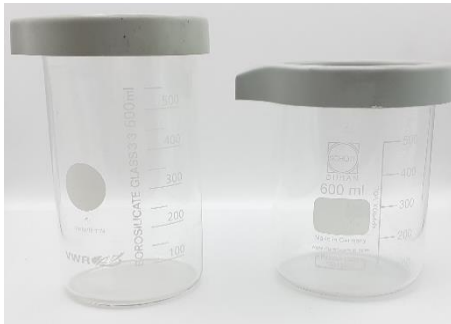

Becherglas mit Deckel f. Ultraschall

Art.-Nr. 27-03-266 ø 90 mm, 600 ml, Jenaer Glas (S30/40)



Gummiring

Art.-Nr. 27-03-261

für Ultraschall-Becherglas

27. Ultraschallgeräte und Zubehör



Drehknopf Vorderseite

Art.-Nr. 27-03-300 für Ultraschall S30H, Ersatz

Ablausschraube

Art.-Nr. 27-03-301 für Ultraschall S30H, Ersatz



Ultraschallreiniger

Art.-Nr. 27-03-901

-905

-915

-910

GerMar-Sol, 1 l Konzentrat

GerMar-Sol, 5 l Konzentrat

GerMar-Sol, 150ml Konzentrat

Elma Luxury Clean EC95, mit optischer Aufhellung, 1 l Konzentrat



Ultraschall-/Poliertrommelreiniger

Art.-Nr. 27-03-913 Augusta Excellent, 1 l Konzentrat

28. Tauchbäder und Putzmittel

Tauchbäder

Bestimmte Stoffe, Gemische und Erzeugnisse werden als Gefahrstoffe eingestuft (§2 Abs. 1 GefStoffV) und unterliegen besonderen Sorgfaltspflichten bei der Abgabe und dem Transport. Sie finden entsprechende Hinweise auf unserer Website, außerdem beraten wir Sie gerne persönlich.



Edelma-Tauchbad Professional Use (nicht für Perlen und empfindliche Materialien)	
Art.-Nr. 28-01-003	300 ml
-010	1 l
-015	5 l Kanister
auf Bestellung -050	10 l Kanister

Hagerty-Bäder

Art.-Nr. 28-01-150	Silver Clean Professional 170 ml, für Silber
-157	Silver Clean, sanfte Rezeptur, 170 ml, für Silber, Eco
-500	Silver Bath Professional, 580 ml, für Silberbesteck
-518	Silver Bath, sanfte Rezeptur, 580 ml, für Silberbesteck, Eco
-520	Silver Dip, Professional, 2 l, für Silberwaren
-155	Gold Clean inkl. Tuch, 170 ml, für Gold, Platin, Vergoldung
-151	Jewel Clean 170ml, für Gold und Juwelen
-152	Fine Stones Clean 170ml, für Perlen (Pearl Clean)
auf Bestellung -171	Fashion Jewelry Clean, 170 ml, für Zirkonia, Kristalle...



28. Tauchbäder und Putzmittel



Silux Goldpflegebad

Art.-Nr. 28-01-750

-751

-760

200 ml, Aufhellung, Glanzschutz

1 l, Aufhellung, Glanzschutz

200 ml + Poliertuch 20x23 cm, Vorteilspack



Silberputzmittel/Anreibeversilberung LUNA

Art.-Nr. 28-01-800

-810

100 g, Reinigen+Versilbern

1 kg, Reinigen+Versilbern

Putztücher und Handschuhe



Schmuckreinigungstuch Selvyt

Art.-Nr. 28-02-001

35x35 cm, waschbar

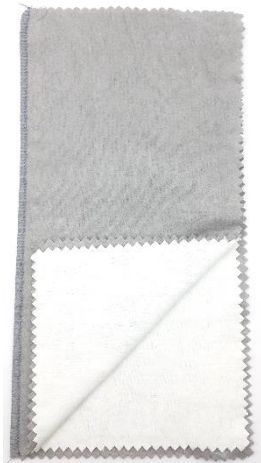

Doppeltuch Putzen+Polieren

Art.-Nr. 28-02-211

für Silberschmuck, nicht für Feingold, Perlen, etc.

28. Tauchbäder und Putzmittel



Putztuch für Edelsteine

Art.-Nr. 28-02-212

Import, 24x24 cm, auch für Linsen



Mikrofaserputztuch ultrafein

Art.-N. 28-02-230

ohne chemische Hilfsmittel, 23x23 cm, waschbar, weiß

-180

ohne chemische Hilfsmittel, 18x18 cm, waschbar, schwarz

Hagerty-Putztücher

Art.-Nr. 28-02-102

-105

Silver & Jewel Cloth mini, 9x12 cm, für Schmuck

-106

Mikrofaser Professional Cloth 23x30 cm, Multi-Poliertuch

-112

Silver Duster, 35x55 cm, Anlaufschutz

-104

Silver Cloth, 30x36 cm

-113

Jewel Cloth, 30x36 cm

-114

Gold Cloth, 30x36 cm

-115

Fine Stone Cloth, 30x36cm, für Perlen, Opale...

-116

Fashion Jewelry Cloth, 30x36cm, für Zirkonia, Glas...

Stainless Steel Cloth, 30x36 cm, f. Uhren,

Accessoires aus Stahl u. Weißmetall...



28. Tauchbäder und Putzmittel



Polierhandschuhe Augusta

Art.-Nr. 28-02-007

Paar, für Gold- und Silberwaren



Hagerty-Putzhandschuhe

Art.-Nr. 28-02-103

Silver Gloves, Paar, für Silberwaren, Anlaufschutz



Hagerty-Schutztasche Silver Guard

Art.-Nr. 28-02-119

66x41 cm, Besteckrolle für 12 Tafellöffel

28. Tauchbäder und Putzmittel



Anlaufschutzpapier

Art.-Nr. 28-02-220

Papierstreifen, für 6 Monate



Connoisseurs Trockenputztücher

Art.-Nr. 28-02-240

Anlaufschutz, in Hartbox-Reisepackung,
7,3x9,2 cm, 25 St.

Putzmittel und Spray

Hagerty-Putzmilch

Art.-Nr. 28-03-125

-122

Silver Polish, flüssig, 250 ml, Anlaufschutz

-133

Silver Polish, flüssig, 2 l, Anlaufschutz

-140

White Metal Polish, flüssig, 250 ml, für Stahl, Alu, Chrom

Copper, Brass & Bronze, flüssig, 250 ml, für Kupfer, Messing, Bronze



Hagerty-Putzpaste Silver Care

Art.-Nr. 28-03-150

Paste, 185 ml, Anlaufschutz



Hagerty-Putzschaum Silver & Multimetal Foam

Art.-Nr. 28-03-160

Paste, 185 g, für Ag, Zinn, Stahl

28. Tauchbäder und Putzmittel



Hagerty-Putzspray Crystal Clean Spray
 Art.-Nr. 28-03-175 500 ml, beseitigt Ruß/Staub



Hagerty Putzspray Metal Bracelet Cleaner
 Art.-Nr. 28-03-180 125ml, für Uhrenarmbänder und Zubehör
 aus Metall, Stahl, Gold



Steinreinigungstift Diamond Dazzle Stick
 Art.-Nr. 28-03-300 für gefasste Diamanten/Edelsteine



Silberputzwatte
 Art.-Nr. 28-03-657 für Ag, auch für Sn, Cu, CuZn, Au

Sortiment der Warengruppe 28 veränderlich

29. Schmucketuis und -beutel

Kartonetuis



Kartonetui schwarz/schwarz

Art.-Nr. 29-01-114 Einlage schwarz, 27x75x24 mm, für Krawattennadel



Kartonetui mit Magnetverschluss, schwarz/schwarz

Art.-Nr. 29-02-160 Einlage zweigeteilt, flach, für Trauringe
-161 Einlage Schaumstoff, hoch, für Trauringe



Kartonetui mit Magnetverschluss, weiß/weiß

Art.-Nr. 29-02-360 Einlage zweigeteilt, flach, für Trauringe
-361 Einlage Schaumstoff, hoch, für Trauringe

Kartonschachteln



Kartonschachtel Croco, schwarz/schwarz

Art.-Nr. 29-03-121 50x50x35 mm, für Ring/Ohrstecker
-140 180x180x32 mm, für Halskette
-166 60x60x26 mm, universal
-188 80x80x26 mm, für Anhänger/Reif

Schaumstoffeinlage für Croco-Collierschachtel

Art.-Nr. 29-03-180 schwarz, dünn (ca. 4 mm), 180x180 mm

30. Schmucketuis und -beutel



Kartonschachtel Ranke, weiß/schwarz

Art.-Nr. 29-03-556 60x60x22 mm, universal
 -558 80x80x22 mm, universal



Kartonschachtel Baby, bunt/weiß

Art.-Nr. 29-03-576 60x60x22 mm, universal



Kartonschachtel Weihnachten, rot/schwarz

Art.-Nr. 29-03-578 80x80x22 mm, universal



Faltschachtel Weihnachten rot

Art.-Nr. 29-03-536 für Kartonschachtel bis 60x60 mm
 bestellbar für Kartonschachtel bis 80x80 mm

30. Schmucketuis und -beutel

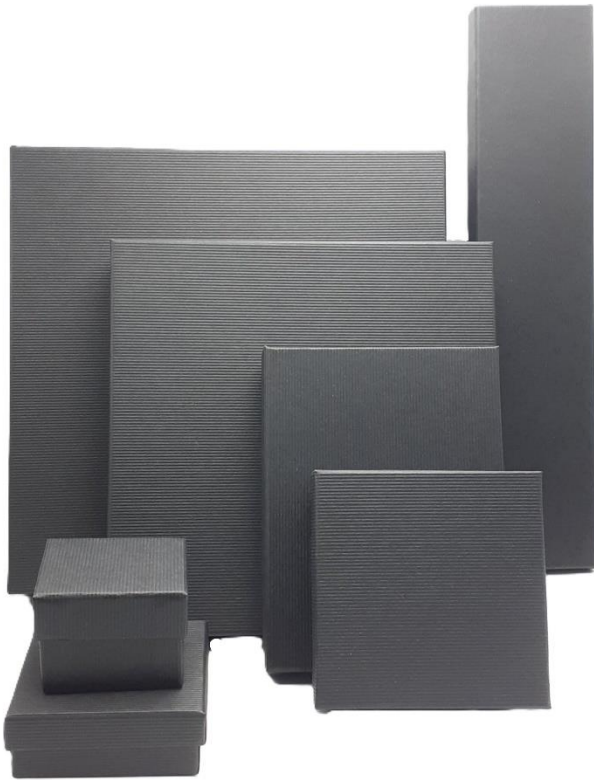

Kartonschachtel Schiefer, schiefer/schwarz

Art.-Nr. 29-03-602	255x50x20 mm, für Armband breit
-604	120x90x20 mm, für Kette klein
-621	40x45x30 mm, für Ring/Ohrstecker
-639	158x158x25 mm, für Halskette
-640	190x190x35 mm, Collier/Set
-666	60x60x22 mm, universal
-688	80x80x22 mm, universal



Kartonschachtel schwarz glatt

Art.-Nr. 29-03-619	158x158x25 mm, für Halskette
-612	255x50x20 mm, für Armband breit
-611	40x45x30 mm, für Ring/Ohrstecker

30. Schmucketuis und -beutel



Kartonschachtel Kupfer, kupfer/schwarz-weiße Wendeeinlage

Art.-Nr. 29-03-605	40x45x30 mm, für Ring/Ohrstecker
-606	60x60x22 mm, universal
-608	80x80x22 mm, universal



Kartonschachtel blau-türkis/schwarz oder gelb

Art.-Nr. 29-03-646	50x50x30 mm, innen schwarz, für Ring groß
-656	50x50x30 mm, innen weiß, für Ring groß

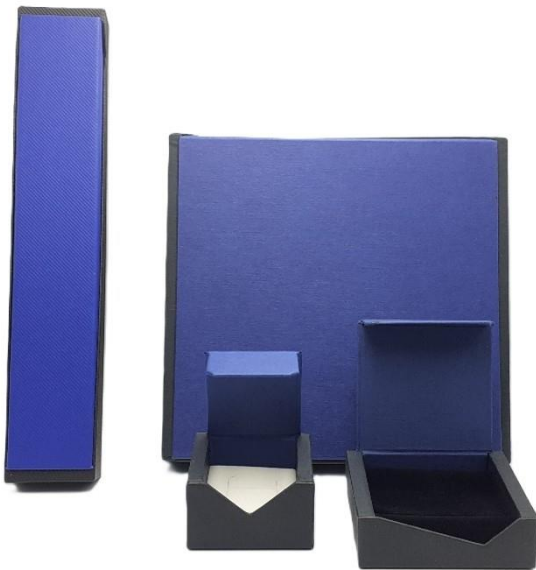

Kartonschachtel blau-schwarz

Schrittweise Umstellung der Farbtonmodelle, leicht andere Oberfläche, s. Foto!

Art. 29-01-088	84x87x22 mm, Wendeeinlage, universal/für Reif
-066	59x62x22 mm, Wendeeinlage, universal/für Anhänger
-039	157x161x26 mm, schwarze Einlage, für Halskette
-021	39x45x30 mm, Wendeeinlage, für Ring/Ohrstecker/Trauringe
-002	239x53x22 mm, Wendeeinlage, Armband



Kartonschachtel mattschwarz/schwarz

Art.-Nr. 29-03-699	90x90x70 mm, für Uhr/Reif
--------------------	---------------------------

30. Schmucketuis und -beutel



Kartonschachtel Kugelschreiber, schwarz/schwarz
 Art.-Nr. 29-03-643 165x30x17 mm



Schaumstoffeinlage für u.a. Designetui, schwarz
 Art.-Nr. 29-03-088 80x80 mm, universal

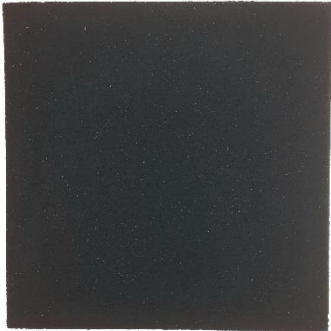

Schaumstoffeinlage für Collier-Schachtel

Art.-Nr. 29-03-144 schwarz, dünn (ca. 4 mm), 160x160 mm
 bestellbar -147 schwarz, dünn (ca. 4 mm), 190x190 mm

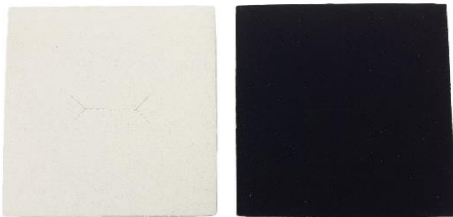

Wendeeinlage lose
 Art.-Nr. 29-03-388

ca. 15 mm, für Schachtel 80x80 mm, schwarz/weiß

Designeretuis Aluminium

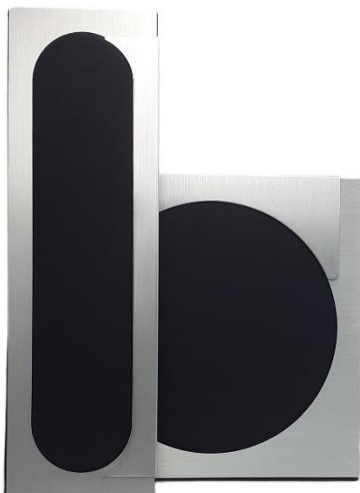

Designeretui mit weichem Kern, silber/schwarz

Art.-Nr. 29-16-939 190x190x10 mm, für Halskette/universal
 -902 294x90x10 mm, für Armband breit/universal

Kartonschachteln nachhaltig und Recycling



Kartonschachtel weiß/weiß

Art.-Nr. 29-03-660 60x60x22mm, universal, bestellbar



Kartonschachtel (Schachtel FSC), weiß/schwarz

Art.-Nr. 29-03-021 40x45x30 mm, für Ring/Ohrstecker
-066 60x60x22 mm, universal



Kartonschachtel (Schachtel FSC), schwarz/weiß

Art.-Nr. 29-03-221 40x45x30 mm, für Ring/Ohrstecker
-239 158x158x25 mm, für Halskette
-244 40x40x18 mm, universal
-288 80x80x22 mm, universal



Kartonschachtel (Schachtel FSC), beere/grau

Art.-Nr. 29-03-701 40x45x30 mm, Ring/Ohrstecker
-706 60x60x22 mm, universal
-708 80x80x22 mm, universal
-709 158x158x25 mm, für Halskette

30. Schmucketuis und -beutel

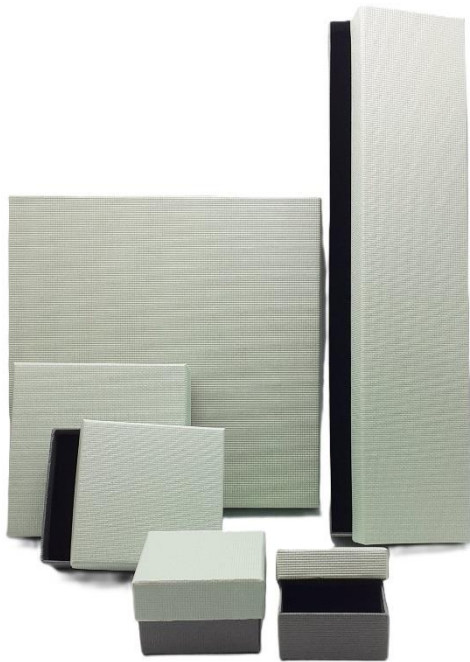

Kartonschachtel (Schachtel FSC), pastellgrün/grau

Art.-Nr. 29-03-402	255x50x20 mm, für Armband breit
-421	40x45x30 mm, für Ring/Ohrstecker
-439	158x158x25 mm, für Halskette
-444	40x40x18 mm, universal
-466	60x60x22 mm, universal
-488	80x80x22 mm, universal



Kartonschachtel (Schachtel FSC), mint

Art.-Nr. 29-03-816	50x50x30 mm, für Ring groß
auf Bestellung -817	60x60x22 mm, universal
-818	80x80x22 mm, universal
auf Bestellung -819	158x158x25 mm, für Halskette



Kartonschachtel (Schachtel FSC), hellblau

Art.-Nr. 29-03-847	60x60x22 mm, universal
auf Bestellung -846	50x50x30 mm, für Ring groß
auf Bestellung -848	80x80x22 mm, universal
auf Bestellung -849	158x158x25 mm, für Halskette

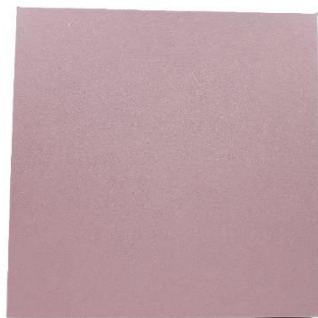

Kartonschachtel (Schachtel FSC), altrosa

Art.-Nr. 29-03-839	158x158x25 mm, für Halskette
auf Bestellung -836	50x50x30 mm, für Ring groß
auf Bestellung -837	60x60x22 mm, universal
auf Bestellung -838	80x80x22 mm, universal

30. Schmucketuis und -beutel



Kartonschachtel (Schachtel FSC), Weihnachtsmotive

Art.-Nr. 29-03-511 40x45x30 mm, Ring/Ohrstecker
-518 80x80x22 mm, universal



Kartonschachtel (Schachtel FSC), floral-weiß/silber

Art.-Nr. 29-03-916 50x50x30 mm, für Ring groß
-918 80x80x22 mm, universal
-919 158x158x25 mm, für Halskette



Kartonschachtel (Schachtel FSC), silber/floral-weiß

Art.-Nr. 29-03-906 50x50x30 mm, für Ring groß
-908 80x80x22 mm, universal
-909 158x158x25 mm, für Halskette

30. Schmucketuis und -beutel



Kartonschachtel 100% Recycling (Karton und Einlage), roséweiß/grau

Art.-Nr. 29-03-546 50x50x30 mm, Ring groß

-548 80x80x22 mm, universal



Kartonschachtel 100% Recycling (Karton und Einlage), braun/schwarz

Art.-Nr. 29-03-596 60x60x22 mm, universal

-599 158x158x25 mm, für Halskette



Kartonschachtel 100% Recycling (Karton und Einlage), schwarz/schwarz

Art.-Nr. 29-03-526 50x50x30 mm, für Ring groß

-539 158x158x25 mm, für Halskette

-566 60x60x22 mm, universal

-588 80x80x22 mm, universal

30. Schmucketuis und -beutel



Etui „Straight“ Textilstruktur schwarz, Seide/Überzug recycelt

Art.-Nr. 29-17-164	59x59x20 mm, für Ohrringe
-139	165x159x29 mm, für Halskette
-129	69x41x31 mm, für Trauring
-125	42x41x32 mm, für Ring mit Clip
-109	82x82x27 mm, für Anhänger/ Reif

Double-Door-Etuis



Double-Door-Etui, Magnetdeckel, anthrazit/hellblau

Art.-Nr. 29-04-209	80x80x25 mm, für Anhänger/ Reif
-229	54x54x35 mm, für Trauringe

Etuis Lederoptik



Ziernaht Etui, Lederimitat, weich gewölbt, schwarz/schwarz

Kartonweise bestellbar

Art.-Nr. 29-05-103	213x42x24 mm, für Armband
-109	80x80x26 mm, für Anhänger/Reif
-116	45x45x26 mm, für Ohrstecker
-125	45x45x40 mm, mit Clip, für Ring
-129	65x40x30 mm, für Trauringe
-139	165x177x29 mm, für Halskette
-164	54x58x21 mm, für Ohrhänger
-199	110x88x80 mm, mit Kissen, für Uhr

30. Schmucketuis und -beutel



Etui Wildledeeroptik, Alors gewölbt, schwarz/schwarz

Art.-Nr. 29-05-225

45x45x40 mm, schwarz, Ring mit Clip,
in verschiedenen Größen bestellbar

-219

sandfarben, in verschiedenen Größen bestellbar



Etui Straußenledeeroptik, weich gewölbt, schwarz/schwarz

Art.-Nr. 29-05-390

82x95x65 mm, mit Kissen, für Uhr, bestellbar

Etuis mit Plüschoptik



Ringbox Plüsch

Art.-Nr. 29-05-524

rot/rot, 50x50x50 mm

-526

grün-blau/grün-blau, 50x50x50 mm

Etuis mit Holzoptik



Etui Holz mattschwarz

Art.-Nr. 29-06-525

62x62x55 mm, Büschung, für Ring

-529

85x55x55 mm, Büschung, für Trauringe

30. Schmucketuis und -beutel



Etui Blackwood MDF, Klavierlack schwarz

Art.-Nr. 29-06-606	95x95x42 mm, mit Wendeeinlage, für Uhr
-639	194x191x46 mm, Einlage 2 Klammern, für Halskette/Collier
-688	65x62x46 mm, mit Wende-Einlage, für Ring/Anhänger
-689	90x87x46 mm, mit Wende-Einlage, universal



Etui Blackwood MDF, Klavierlack weiß

Art.-Nr. 29-06-729	90x70x17 mm, Büschung, für Trauringe
-739	194x191x46 mm, Einlage 2 Klammern, für Halskette/ Collier
-788	65x62x46 mm, mit Wende-Einlage, für Ring/Anhänger
-789	90x87x46 mm, mit Wende-Einlage, universal



Etui aus Nussbaumholz „Superior“, braun/creme

Art.-Nr. 29-06-804	50x50x35 mm, für Ring
-814	90x55x28 mm, für Trauringe/Manschettenknöpfe
-816	90x55x28 mm, für Creolen/Ohrhänger
-888	95x95x70 mm, für Uhr
-864	62x85x25 mm, für Anhänger/Ohrhänger

Etuis in Wachspapier



Etui Wachspapier schwarz, Samteinlage schwarz

Art.-Nr. 29-07-103	216x46x18 mm, für Armband
-109	82x82x27 mm, für Anhänger/Reif
-116	42x41x26 mm, für Ohrstecker
-125	42x41x32 mm, mit Clip, für Ring
-129	69x41x31 mm, für Trauringe
-139	165x159x29 mm, für Halskette
-164	59x59x20 mm, für Ohrringe



Etui Wachspapier bronze, Samteinlage schwarz

Art.-Nr. 29-07-309	82x82x27 mm, für Anhänger/Reif
-325	42x41x32 mm, mit Clip, für Ring
-329	69x41x31 mm, für Trauringe
-339	165x159x29 mm, für Halskette
-364	59x59x20 mm, für Ohrring



Etui Wachspapier graphit, Samteinlage schwarz

Art.-Nr. 29-07-409	82x82x27 mm, für Anhänger/Reif
-425	42x41x32 mm, mit Clip, für Ring
-429	69x41x31 mm, für Trauringe
-439	165x159x29 mm, für Halskette
-464	59x59x20 mm, für Ohrringe

30. Schmucketuis und -beutel



Etui Wachspapier blau, Samteinlage weiß
 Art.-Nr. 29-07-264 59x59x20 mm, für Ohrringe



Etui Glanzpapier silber, Schaumstoffeinlage schwarz
 Art.-Nr. 29-07-629 71x39x31mm, für Trauringe

Etui Glanzpapier creme, Schaumstoffeinlage weiß
 Art.-Nr. 29-07-529 71x39x31mm, für Trauringe



Etui Wachspapier schwarz, Einlage glatt schwarz
 Art.-Nr. 29-07-199 110x110x75mm, mit Kissen, für Uhr



Einlagekissen
 Art.-Nr. 29-07-299 schwarz, ca. 100x100mm,
 für Uhr, Armband, Deko
 -399 weiß, ca. 100x100mm,
 für Uhr, Armband, Deko

Etuis metallisch



Etui metallisch schwarz

Art.-Nr. 29-15-364	64x70x23 mm, für Ohrringe
-316	54x48x40 mm, für Ohrringe/Ohrstecker
-309	85x80x34 mm, für Anhänger/Reif auf Bestellung
-339	135x193x27 mm, für Halskette/Collier auf Bestellung
-329	75x45x45 mm, mit Büschung, für Trauring
-327	54x48x40 mm, mit Büschung, für Ring



Etui metallisch creme

Art.-Nr. 29-15-264	64x70x23 mm, für Ohrringe
-216	54x48x40 mm, für Ohrringe/Ohrstecker
-309	85x80x34 mm, für Anh. /Reif auf Bestellung
-229	75x45x45 mm, mit Büschung, für Trauring
-227	54x48x40 mm, mit Büschung, für Ring



Etui metallisch aubergine

Art.-Nr. 29-15-129	75x45x45 mm, mit Büschung, für Trauring
-127	54x48x40 mm, mit Büschung, für Ring
-116	54x48x40 mm, für Ohrringe/Ohrstecker
-309	85x80x34 mm, für Anh./Reif auf Bestellung

30. Schmucketuis und -beutel

Etui metallisch mit LED

Art.-Nr. 29-15-330

-328

-230

-228

-128

schwarz, 75x48x45 mm, mit Büschung, für Trauring

schwarz, 54x48x40 mm, mit Büschung, für Ring

creme, 75x48x45 mm, mit Büschung, für Trauring

creme, 54x48x40 mm, mit Büschung, für Ring

aubergine, 54x48x40 mm, mit Büschung, für Ring



Etui metallisch schwarz, rund, innen grau

Art.-Nr. 29-20-088

-039

-025

-016

-099

110x34 mm, universal

190x30 mm, Einlage mit 2 Klammern, für Halskette hoch bestellbar

60x43 mm, für Ring mit Clip

60x43 mm, für Ohrring/ Ohrstecker

Einlage für universal-Größe, 2 Klammern, für Trauringe



Kunststoffetuis



Kunststoff-Etui schwarz/schwarz metallic

Art.-Nr. 29-08-021 44x52x34 mm, für Ring/Ohrstecker



Kunststoff-Etui schwarz/schwarz

Art.-Nr. 29-08-221 42x42x33 mm, loser Deckel, für Ring/Ohrstecker

Kunststoff-Etui weiß/weiß transluzent

Art.-Nr. 29-08-321 42x42x33 mm, loser Deckel, für Ring/Ohrstecker
in weiteren Größen bestellbar



Bio-Kunststoff-Etui

in verschiedenen Farben bestellbar

Art.-Nr. 29-08-437 158x158x25 mm, loser Deckel, für Halskette



Bio-Kunststoff-Etui, blau/innen weiß oder schwarz

Art.-Nr. 29-08-621 40x45x30 mm, loser Deckel, für Ring/Ohrstecker



Bio-Kunststoff-Etui, schwarz/innen schwarz oder weiß

Art.-Nr. 29-08-721 40x45x30 mm, loser Deckel, für Ring/Ohrstecker
-766 60x60x22 mm, loser Deckel, universal

Ringetuis für mehrere Ringe



Ringetui Lederimitat, schwarz/schwarz

Art.-Nr. 29-09-170	170x100x35 mm, 5 Wülste
-220	220x125x35 mm, 6 Wülste
-280	280x200x35 mm, 11 Wülste



Kunststoff-Rahmen-Etui, weiß, Silikonmembran klar

Art.-Nr. 29-08-688	130x130x24 mm, universal
---------------------------	--------------------------



Holz-Rahmen-Etui, schwarz, Silikonmembran klar

Art.-Nr. 29-08-502	295x90x30 mm, für Armband
-536	180x180x30 mm, für Halskette
-540	220x270x40 mm, für Halsreif
-544	80x80x30 mm, universal
-566	100x100x30 mm, universal
-588	130x130x30 mm, universal

Schmucketuis



Schmucketui, Reiseset mit Reißverschluss

Art.-Nr. 29-13-051	83x83x30 mm, orange
-052	83x83x30 mm, pink
-053	83x83x30 mm, türkis



Schmuckbox Magnetdeckel mit Ziernaht, schwarz

Art.-Nr. 29-13-745	213x157x40 mm, Präsent, inkl. Einlage
-750	230x100x30 mm, Prestige, exkl. Einlage

Schaumstoffeinlage für Schmuckbox Prestige, schwarz

Art.-Nr. 29-13-751	Schmuckset/Universal
-752	Ringe/Trauringe



Schmuckrollen



Schmuckrolle für Ketten, schwarz

Art.-Nr. 29-12-016	Vinyl außen, 16 Druckknöpfe
--------------------	-----------------------------

30. Schmucketuis und -beutel



Kombirolle für Ringe/Ohringe/Ketten/Armbänder, Samt blau/grau
 Art.-Nr. 29-12-122 blauer Samt außen, innen grau



Schmuckrolle für Ringe, schwarz
 Art.-Nr. 29-12-018 Vinyl außen, 34 Druckknopfstege
 -134 doppelt Samt 1a, 34 Druckknopfstege



Kombirolle für Ringe/Ohringe/Ketten/Armbänder, schwarz
 Art.-Nr. 29-12-022 Vinyl außen

Schmuckbeutel

Zugbeutel Velours flach

Art.-Nr. 29-10-101	schwarz, Öffnung 50 mm, ca. 78x86 mm
-102	schwarz, Öffnung 60 mm, ca. 95x109 mm
-103	schwarz, Öffnung 65 mm, ca. 112x125 mm
-104	schwarz, Öffnung 95 mm, ca. 141x147 mm
-204	dunkelblau, Kordel zum Zuziehen, ca. 145x215 mm



Zugbeutel Velours Rosette schwarz

Art.-Nr. 29-11-140	D. 50 mm
-141	D. 65 mm
-142	D. 85 mm

Farben und Sortimente veränderlich!

30. Tüten und Diverses

Reparaturtüten aus Papier



Pergamenttüten

Art.-Nr. 30-01-100

100 Stk., 19 P, 100x63 mm



Reparaturtüten weiß

Art.-Nr. 30-01-160

100 Stk., schlicht, S 21, 160x100 mm

-180

100 Stk., schlicht, groß, 180x130 mm



Reparaturtüten mit Nummern weiß

Art.-Nr. 30-01-185

100 Stk., 190x105 mm

Schmucktüten aus Papier



Schmucktüten farbig/gemustert (nach Lager)

Art.-Nr. 30-02-001

100 Stk., klein, 100x75 mm

-002

100 Stk., mittel, 141x105 mm

-005

50 Stk., groß, 170x115 mm

-003

100 Stk. groß, 170x115 mm

30. Tüten und Diverses



Schmucktüte rot
Art.-Nr. 30-02-991
-992

mit Seidenband und Klebeverschluss, 165x110 mm
 mit goldenem Weihnachtsdruck,
 mit Seidenband und Klebeverschluss, 165x110 mm



Aufkleber Frohe Weihnachten
Art.-Nr. 30-02-999 oval, gold-/silberfarben, 45x30 mm

Diverse Varianten als
 Auslaufmodelle vorhanden, einfach
 nachfragen!

Druckverschlussbeutel



Druckverschlussbeutel mit Schriftfeld

Art.-Nr. 30-03-060	100 Stk., Stärke 0,05 mm, 40x60 mm
-100	100 Stk., Stärke 0,05 mm, 70x100 mm
-150	100 Stk., Stärke 0,05 mm, 100x150 mm
-170	100 Stk., Stärke 0,05 mm, 120x170 mm
-220	100 Stk., Stärke 0,05 mm, 160x220 mm



Druckverschlussbeutel ohne Schriftfeld

Art.-Nr. 30-03-070	Stärke 0,09 mm, 70x100 mm
---------------------------	---------------------------

Verpackungsartikel



Versandmuschel Pappe

Art.-Nr. 30-04-010 145x105x15 mm



Luxus-Kraftpapiertüte mit breiter Papier-Kordel

Art.-Nr. 30-03-020 braun ungefärbt, 190x100x270 mm



Seidenpapier

Art.-Nr. 30-03-050 Ries (500 Blatt), cl-/säurefrei weiß, Bogen
500x700 mm

Zertifikate



Schmuckzertifikat

Art.-Nr. 30-05-001 für Legierung/Steine

Diamantzertifikat (auf Bestellung)

Art.-Nr. 30-05-100 4-seitig bedruckt

Garantiescheine



Garantiescheine für Uhren

Art.-Nr. 30-06-090 10 Stk., 4-seitig bedruckt
 -091 10 Stk., 2-seitig bedruckt



Etiketten und Zubehör

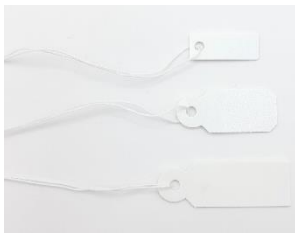

Mypoetiketten mit Faden, weiß, ultraschallfähig

Art.-Nr. 30-07-113 100 Stk., 14x5,5 mm
 -139 100 Stk., 19x8 mm
 -142 100 Stk., 24x8 mm



Mypoetiketten Doppelloch, weiß

Art.-Nr. 30-07-586 100 Stk., Knochen-Form, 47x10 mm
 -167 100 Stk., T-Form, 33x18 mm

30. Tüten und Diverses

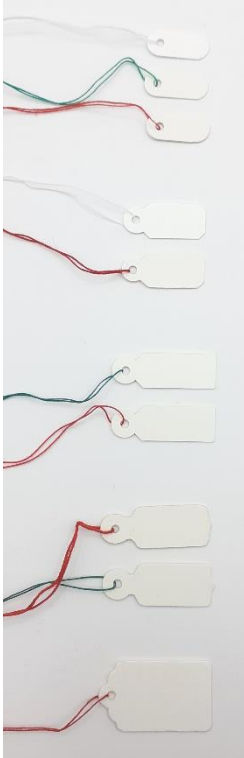

Papieretiketten weiß

Art.-Nr. 30-07-175	100 Stk., mit Faden weiß/rot/grün, oval, 14x6 mm
-195	100 Stk., mit Faden weiß/rot/grün, eckig, 19x8 mm
-339	100 Stk., mit Faden rot/grün, eckig, 23,5x8 mm
-374	100 Stk. mit Faden rot/grün, spitz auslaufend, 24,5x9 mm
-325	100 Stk., mit Faden weiß/rot, antike Form, ca. 24x15 mm



Papieretiketten weiß Doppelloch T-Form

Art.-Nr. 30-07-367	36x18 mm oder 33x17mm
---------------------------	-----------------------



Klebeetiketten Elephant

Art.-Nr. 30-07-670	weiß, ca. 1000 Stk., ultraschallfähig, mit Stift
-671	gold, ca. 1000 Stk., ultraschallfähig, mit Stift
-672	grau/silber, ca. 1000 Stk., ultraschallfähig, mit Stift

30. Tüten und Diverses



Eddingstift 140 S Fineliner

Art.-Nr. 30-07-240	0,3 mm, schwarz, permanent
-243	0,3 mm, grün, permanent
-244	0,3 mm, blau, permanent



Etikettenösenzange

Art.-Nr. 30-07-532	180 mm, PVC-Griff
--------------------	-------------------

Nietkopf für Etikettenzange

Art.-Nr. 30-07-531	Ersatzteil
--------------------	------------



Etikettenösen

Art.-Nr. 30-07-528	rostfrei, weiß, 1000 Stk. in Dose
--------------------	-----------------------------------

Korken



Spitzkorken

Art.-Nr. 30-08-001	konisch, lose, 2 Stück, ca. L. 45 mm, \varnothing 23-18 mm
-002	mit Loch, lose, ca. L. 30 mm, \varnothing 22-19 mm

Stricklieseln



Strickliesel

Art.-Nr. 30-09-002

30x100 mm

31. Aufbewahrung und Ordnung

Ordnungskästen



Ordnungskasten Plastik

Art.-Nr. 31-01-000

durchsichtiger Deckel, ohne Einsätze, 19x12x3,5 cm

-008

durchsichtiger Deckel, 2 Einsätze, je 8 Fächer

-009

durchsichtiger Deckel, 2 Einsätze, je 9 Fächer

-015

durchsichtiger Deckel, 2 Einsätze, je 15 Fächer

-024

durchsichtiger Deckel, 2 Einsätze, je 24 Fächer

-025

durchsichtiger Deckel, 2 Einsätze, je 25 Fächer

-308

Einsatz für Kasten mit 8 Fächern, lose, unterschiedliche Fächer

-309

Einsatz für Kasten mit 9 Fächern, lose

-315

Einsatz für Kasten mit 15 Fächern, lose

-324

Einsatz für Kasten mit 24 Fächern, lose

-325

Einsatz für Kasten mit 25 Fächern, lose



Reparaturbehälter mit Staubschutzglocke

Art.-Nr. 31-01-030

Plastik, zwei Teller



PE-Flasche für Flüssigkeiten

Art.-Nr. 31-01-750

750 ml, 45 mm-Öffnung

31. Aufbewahrung und Ordnung

Werkzeugaufbewahrung

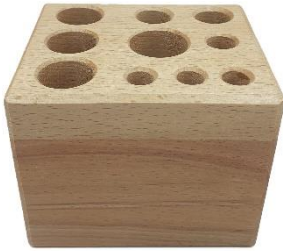

Werkzeugblock aus Holz

Art.-Nr. 31-04-010 eckig, 10 verschiedene Löcher, „Tool Safe“



Werkzeugblock für Sägeblätter, Holz

Art.-Nr. 31-04-012 rund, 12 Löcher, H.100 mm



Holzkasten für Werkzeug

Art.-Nr. 31-04-922 16x19x9 cm, 1 großes/8 kleine Fächer, 1 Lade



Kleine Werkzeultasche

Art.-Nr. 31-04-300 mit Reißverschluss, schwarz

Zangenständer für 10 Zangen
siehe WG 15, Zangen und Schneidwerkzeuge

Taschen für 12 Nadelfeilen
siehe WG 19, Feilen und Zubehör

31. Aufbewahrung und Ordnung

Bohrer-/Fräserständer

Fräserkasten aus Holz, Deckel

Art.-Nr. 31-05-084

84 Löcher, 200x105x80 mm, rutschfester Boden

-072

72 Löcher, 210x115x65 mm



Fräserblock aus Holz

Art.-Nr. 31-05-090

eckig, 90 Löcher



Fräserständer, Kunststoff blau oder weiß

Art.-Nr. 31-05-094

4 Ebenen, 24 Löcher, mit Deckel



Fräserständer, Plexiglaswinkel 50 HS

Art.-Nr. 31-05-100

50 Löcher

Weitere Sortierboxen auf Anfrage

Steinbriefe und Caches



Steinbriefe, Einlage weiß, universal

Art.-Nr. 31-06-011	25 Stk., Mini, 20x40 mm
-021	25 Stk., Gr. 2, 35x60 mm
-031	25 Stk., Gr. 3, 40x70 mm
-041	25 Stk., Gr. 4, 45x80 mm
-061	25 Stk., Gr. 6, 50x95 mm



Steinbriefe ohne Einlage, weiß, universal

Art.-Nr. 31-06-020	25 Stk., weiß, Gr. 2, 35x60 mm
---------------------------	--------------------------------



Steinbriefe, Einlage gelb, für Rubine

Art.-Nr. 31-06-141	25 Stk., Gr. 4, 45x80 mm
---------------------------	--------------------------



Steinbriefe, Einlage blau, für Brillanten

Art.-Nr. 31-06-101	100 Stk., Gr. 4B, 42x75 mm, Import
-342	25 Stk., Gr. 4, 45x80 mm, Import
-321	25 Stk., Gr. 2, 35x60 mm
-341	25 Stk., 1A, Gr. 4, 45x80 mm

31. Aufbewahrung und Ordnung



Steinbriefe, Einlage schwarz, für Opale
 Art.-Nr. 31-06-241 Gr. 4, 45x80 mm



Kasten/Etui für Steinbriefe
 Art.-Nr. 31-06-113 Gr. 4, schwarz, abschließbar, echt Leder, 29x10x8 cm

Steindosen und Zubehör



Steinetui schwarz
 Art.-Nr. 31-07-106

	-120	265x225 mm, 6 Dosen 80x55 mm, Einlage schwarz
	-125	265x225 mm, 20 Dosen 53x33 mm, Einlage schwarz
	-142	265x225 mm, 25 Dosen 45x35 mm, Einlage schwarz
auf Bestellung	-122	265x225 mm, 42 Dosen 25x25 mm, Einlage schwarz
auf Bestellung	-206	265x225 mm, 20 Dosen 53x33 mm, Einlage blau
auf Bestellung	-225	265x225 mm, 6 Dosen 80x55 mm, Einlage blau
auf Bestellung	-242	265x225 mm, 25 Dosen 45x35 mm, Einlage blau
		265x225 mm, 42 Dosen 25x25 mm, Einlage blau



31. Aufbewahrung und Ordnung

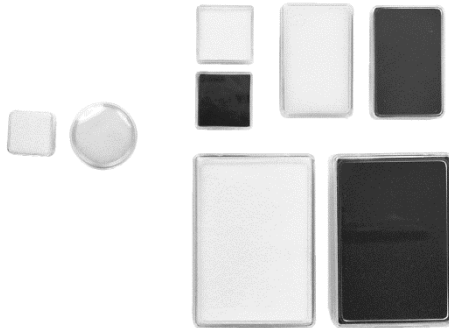

Steindosen, Klarsicht, schwarz

Art.-Nr. 31-07-127	rund, Einlage besamtet, \varnothing 27 mm
-150	Einlage besamtet, 25x25 mm
-153	Einlage besamtet, 53x33 mm
-180	Einlage besamtet, 80x55 mm
-190	Einlage besamtet, 19x19 mm

Steindosen, Klarsicht, weiß

Art.-Nr. 31-07-327	rund, Einlage besamtet, \varnothing 27 mm
-345	Einlage besamtet, 45x35 mm
-350	Einlage besamtet, 25x25 mm
-353	Einlage besamtet, 53x33 mm
-380	Einlage besamtet, 80x55 mm
-390	Einlage besamtet, 19x19 mm



Tablett für Einlage, schwarz

Art.-Nr. 31-07-731	370x214 mm, stapelbar, hoch
-741	370x214 mm, stapelbar, flach
-721	210x188 mm, stapelbar, flach

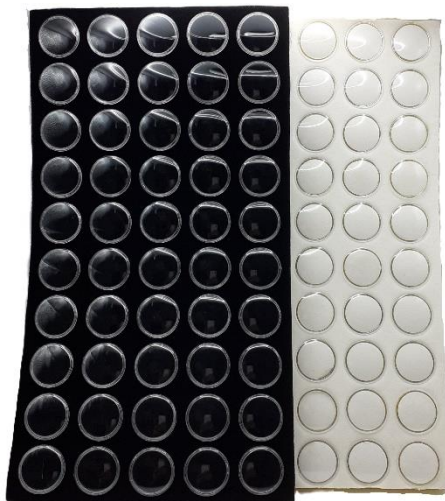

Schaumeinlage für Tablett

Art.-Nr. 31-07-525	schwarz, klein, inkl. 25 runde Steindosen
-625	weiß, klein, inkl. 25 runde Steindosen
-550	schwarz, groß, inkl. 50 runde Steindosen
-650	weiß, groß, inkl. 50 runde Steindosen

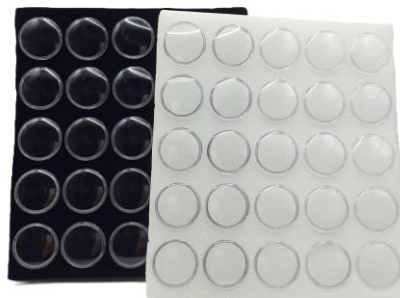

31. Aufbewahrung und Ordnung



Alukoffer für diverse Schmuck-Einlagen

Art.-Nr. 31-07-800

Glasdeckel, 355x260x44 mm außen, Klappverschluss

Schmuckeinlagen für Tablettts und Koffer



Universaleinlagen für Alu-Koffer

Art.-Nr. 31-07-810

Schaumeinlage, schwarz beflockt

-820

Schaumeinlage, weiß beflockt



Ringeinlagen für Alu-Koffer

Art.-Nr. 31-07-811

Ringeinlage, 100 Ringschlitz, Schaumstoff schwarz beflockt

-821

Ringeinlage, 100 Ringschlitz, Schaumstoff weiß beflockt

-831

Ringeinlage, 100 Ringschlitz, anthrazit



Ringeinlagen für Tablettts

Art.-Nr. 31-08-172

Schaumeinlage besamtet, schwarz, 72 Ringschlitz

-472

Schaumeinlage besamtet, grau, 72 Ringschlitz

Ohrringpads auf Bestellung

Art.-Nr. 31-08-300

besamtet, grau, für Einlage grau

-400

besamtet, grau, für Einlage weiß

32. Dekorationszubehör

Vorlagentablets und Zubehör



Vorlagentuch schwarz

Art.-Nr. 32-01-100

beflockt, 50x30cm, aufrollbar

Vorlagentablett

Art.-Nr. 32-01-101

schwarz, Leder-Optik, 370x270 mm, Höhe ca. 13 mm

-102

schwarz, Velours 370x270 cm, Höhe ca. 13 mm

-103

dunkelblau, Velours, 350x230 cm, Holzrahmen

-104

hellgrau, Velours, 350x230 cm, Holzrahmen

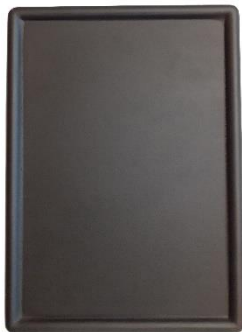

Dekowachs transparent

Art.-Nr. 32-01-300

50 g, Fixierung auch senkrecht

Ringpräsentation



Ringtablett schwarz, Leder-Optik

Art.-Nr. 32-01-012 schräger Sockel für 12 Ringe



Tablett Glossy, weiß

Art.-Nr. 32-01-017 mit 7 Wülsten für Ringe, 105x245x50 mm



Tablett Carbon-Optik, schwarz mit Wendeeinlagen auf Bestellung

Art.-Nr. 32-01-014 für 8 Paar Trauringe, 225x225x30 mm
 -015 mit 5 Fächern à 5 Paar Trauringe, 400x260x30 mm



Ringständer mit Feder, Kunststoff

Art.-Nr. 32-01-040 klein, transparent
 -041 schwarz
 -042 naturweiß
 -043 weiß gefrostet



Ringplättchen als Aufsteller, Kunststoff

Art.-Nr. 32-01-089 transparent, gefrostet
 -090 transparent
 -091 schwarz, Nappalederimitat

32. Dekorationszubehör



Ringständer Acrylic, 3er-Set

Art.-Nr. **32-01-800** klar, 25x25x25/35/45 mm
-801 gefrostet, 25x25x25/35/45 mm

Ringständer, Holzklötze-Set (2x3 Höhen)

Art.-Nr. **32-01-804** Holz pink, 30x30x20/40/60 mm, inkl. Ringhalter (10 Stck.)
-805 Holz weiß, 30x30x20/40/60 mm, inkl. Ringhalter (10 Stck.)
-806 Holz schwarz, 30x30x20/40/60 mm, inkl. Ringhalter (10 Stck.)



Ohrhrringpräsentation



Lochständer für Ohrstecker Acryl

Art.-Nr. **32-01-809** gefrostet, 24 Löcher
-810 gefrostet, 72 Löcher
-811 schwarz, 120 Löcher



Ohrhrring-Galgen, Nappina

Art.-Nr. **32-01-831** weiß, 50x40x70 mm, für Ohrhänger
-841 schwarz, 50x40x70 mm, für Ohrhänger



Ohrhrringständer

Art.-Nr. **32-01-873** golden, 40x30x50 mm, für Ohrhänger

Collier- und Kettenpräsentation



Mini-Collierständer, Nappina

Art.-Nr. 32-01-832 weiß, 60x40x90 mm
 -842 schwarz, 60x40x90 mm



Kettenaufsteller

Art.-Nr. 32-04-880 ca. 350x190 mm, schwarz besamtet, 8 Häkchen

Armbandpräsentation



Armreifständer Acryl

Art.-Nr. 32-01-852 gefrostet, 160x100x110 mm



Armreifplättchen als Aufsteller

Art.-Nr. 32-01-859 Nappalederimitat, schwarz



Armbandständer Top-Soft

Art.-Nr. 32-01-862 schwarz, 26x170x54 mm
 -863 weiß, 26x170x54 mm

32. Dekorationszubehör

Dekorationsnadeln



Dekonadeln 16 mm lang

Art.-Nr. 32-02-008 100 Stk., U-Form, silberfarben

Dekonadeln 25 mm lang

Art.-Nr. 32-02-006 100 Stk., U-Form, goldfarben

-007 100 Stk., U-Form, silberfarben

Dekorationshandschuhe



Paar Dekorationshandschuhe M

Art.-Nr. 32-03-013 schwarz, Mikrofaser, 1A

-016 weiß, Mikrofaser, 1A

Dekorationsbüsten



Büste Nappalederimitat

Art.-Nr. 32-04-377 255x215x350 mm, schwarz

-378 255x215x350 mm, weiß



Büste Mini, samtig auf Bestellung

Art.-Nr. 32-04-441 110x120x115 mm, anthrazit

32. Dekorationszubehör



Holzbüste klein

Art.-Nr. 32-04-501

-505

-506

95x30x138 mm, schwarz, 3 Haltestifte

95x30x138 mm, pink, 3 Haltestifte

95x30x138 mm, weiß, 3 Haltestifte



Holzbüste mittel

Art.-Nr. 32-04-511

-515

-516

100x30x197 mm, schwarz, 3 Haltestifte

100x30x197 mm, pink, 3 Haltestifte

100x30x197 mm, weiß, 3 Haltestifte

Holzbüste groß auf Bestellung

Art.-Nr. 32-04-521

100x30x250mm, schwarz, 3 Haltestifte

Büste Nappina Langhals auf Bestellung

Art.-Nr. 32-04-801

-802

-803

-832

110x100x200 mm, schwarz

150x140x300 mm, schwarz

207x175x400 mm, schwarz

150x140x300 mm, weiß

33. Werktische und Zubehör

Schubladensäulen



Schubladensäule, 7 Laden

Art.-Nr. 33-01-007

B.31xT.51xH.93 cm, mit Abdeckplatte

Schubladensäule, 8 Laden, 3 Größen auf Bestellung

Art.-Nr. 33-01-008

B.25xT.45xH.86 cm

Werktische



Werkbrett, 1 Schrank, 3 Laden

Art.-Nr. 33-02-002

102x62 cm, Sperrholzplatte



Werkbrett, 1 Schrank, 7 Laden

Art.-Nr. 33-02-004

123x62 cm, Sperrholzplatte

Werkbrett, 1 Säule mit 8 Laden auf Bestellung

Art.-Nr. 33-02-207

90x70 cm, Buchenholzplatte

Werkbrett, 2 Säulen je 8 Laden auf Bestellung

Art.-Nr. 33-02-307

105x70 cm, Buchenholzplatte

Arbeitsplatte, einzeln auf Bestellung

Art.-Nr. 33-02-003

102x53x4 cm

-005

123x62x4 cm

Uhrmachertisch, 7 Laden, Schrank auf Bestellung

Art.-Nr. 33-02-701

mit Auszugsbrett/-lade

Werkbrettzubehör



LED-Tageslichtleuchte „Lumina 2“
Art.-Nr. 33-03-112 mit Schraubzwinge, dimmbar



Tageslichtleuchte „Twist 2“
Art.-Nr. 33-03-116 klappbar, 3 Helligkeitsstufen

LED-Lupenleuchte „Lupina“ auf Bestellung
Art.-Nr. 33-03-120 mit Tischklemme, 1,75-fache Vergrößerung



LED-Lupenleuchte „Lupinchen“
Art.-Nr. 33-03-121 mit Standfuß, 1,75-fache + 4-fache Vergrößerung

33. Werkzeuge und Zubehör



Feilnagel mit Loch

Art.-Nr. 33-03-001

Standard, L.210 mm, B.55 mm

Feilnagel ohne Loch

Art.-Nr. 33-03-020

Standard, L.200 mm, B.60 mm



Feilnagel/Sägebrett mit Schraubzwinde

Art.-Nr. 33-03-750

ca. L.170 mm, B.65 mm

-758

Schraubzwinde für Feilnagel, lose



Werkbrettschoner mit Klemme

Art.-Nr. 33-03-360

Platte 150x100 mm



Werkbrettschoner Mini, Schraubzwinde

Art.-Nr. 33-03-365

Feilnagelfläche 100x45 mm

-366

Feilnagel Mini, Ersatz

Laubsägebrett mit Schraubzwinde auf Bestellung

Art.-Nr. 33-03-755

L.170 mm, B.65 mm

Brettfelle



Brettfell, Schafsleder dick

Art.-Nr. 33-04-002

Rand aus Markisenstoff



Brettfell, Rindsleder

Art.-Nr. 33-04-004

Standard, Rand aus Markisenstoff



Fasserfell, Rindsleder schwarz

Art.-Nr. 33-05-005

Rand aus Markisenstoff